

STREETLIFE®



THE OUTDOOR CONCEPT
COLLECTION 2018-2019

Streetlife Kollektion 2018-2019

STREETLIFE BV

Hauptniederlassung:

Herengracht 36
2312 LD Leiden
The Netherlands
T +31 (0)71 333 33 33
streetlife@streetlife.nl
www.streetlife.nl

STREETLIFE Europe

UK +44 (0)20 30 20 1509
enquiriesUK@streetlife.nl
DE +31 (0)71 333 33 60
Auskunft@streetlife.nl
FR +33 (0)01 83 71 01 71
demandes@streetlife.nl

STREETLIFE Studio Scandinavia

Malmö, Schweden
T +46 (0)41 677 50 53
studioscandinavia@streetlife.nl

STREETLIFE America LLC

Philadelphia, PA
T 001 215 247 0148
streetlife@streetlifeamerica.com

STREETLIFE Middle East

by WTB Group, Dubai - UAE
T +971 (0)4 88 607 00
streetfurniture@wtburden.ae

Mehr Informationen finden Sie auf unserer Website:

- die komplette Kollektion Streetlife
- Online-Katalog (PDF): erhältlich in Nederlands, English, Deutsch & Français
- Produkt-Suchwerkzeug: The Product Selector
- aktuelle Projekte und Produktfotos

Folgen Sie STREETLIFE BV auf  

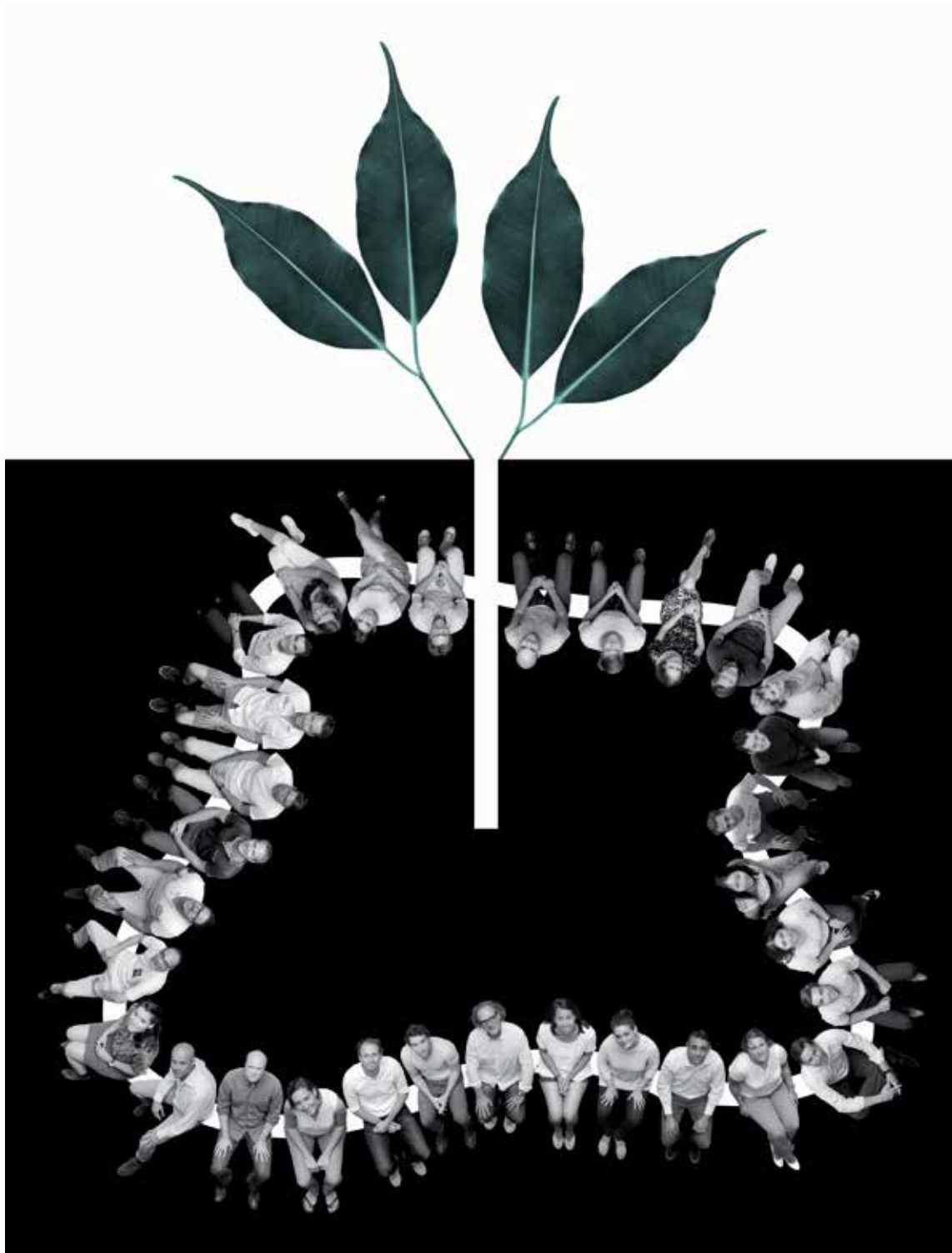

Das Streetlife Team

Alle positiven Reaktionen auf unsere Kollektion machen uns sehr stolz. Die Streetlife Produkte mit ihrem ‚natürlichen Stil‘ sind innovativ auf dem Markt. Und die Kollektion 2018-2019 wurde um weitere 34 Produkte ergänzt.

Unsere Berater, Architekten und Designer wurden an technischen Universitäten ausgebildet. Sie sind in der Lage, Ihre Ideen und Fragen schnell zu interpretieren und haben ein gutes Gespür für Ihre Entwürfe und Ihre Wünsche in puncto Ausstrahlung. Sie sind darin geschult, zusammen mit Ihnen technische Lösungen zu erörtern, Sie zu inspirieren und Ihnen eventuell kostengünstigere Alternativen vorzuschlagen.

Neben der Auswahl und der Spezifizierung von Streetlife Produkten können Sie unsere Expertise auch noch intensiver nutzen. Wenn Sie uns mit einem Entwurf beauftragen, können Sie gemeinsam mit unseren erfahrenen Produktdesignern und dem DesignLab Bee Public für junge Designtalente einen schönen Entwurf gestalten.

Foto:

Space for Nature (2017)

The Streetlife Team durch Miro Švolík (CZ)

1 Robuste Bänke & Picknicksets

- Rough&Ready
- Drifter
- Heavy-Heavy
- Stone

2 Schlanke Bänke & Picknicksets

- Solid
- Cliffhanger
- Horse Shoe
- Highlife III
- Long&Lean
- New Standard
- Solitude
- Olympic Wave

3 Begrünte Bänke, Bauminseln & Podien

- Bauminseln
- Surf Inseln
- Podium Inseln
- Raised Borders

4 Baumkübel

- TreeTec®
- Baumkübel

5 Tree Grilles & Guards

- Baumgitter
- Tree Outlines
- Press Grating
- Cortile System
- Baumschutz

6 Bins, Pollar & Fahrradständer

- Bins
- Pollar
- Fahrradständer

7 Shades, Pillars & Parklets

- Shades
- Parklets
- Pillars

8 Brücken, Jetties & Decksysteme

- Brücken
- Jetties
- Floating Jetties
- Decksysteme



The Outdoor Concept

Streetlife spricht die Sprache der Landschaftsarchitekten und Einrichter von urbanen Außenräumen. Wir liefern die Bausteine für die Umsetzung der Einrichtungspläne der Entwerfer in städtischen und ländlichen Gebieten. Es ist für uns ein Privileg mit namhaften Architekten und bekannten Städten zusammenzuarbeiten und einen Beitrag zur Realisierung eines hochwertigen öffentlichen Raums zu leisten.

Sie können aus unserer Kollektion 2018-2019 Produkte auswählen und spezifizieren. Bei der Zusammenstellung der Broschüre sind wir mit allergrößter Sorgfalt vorgegangen. Unsere Kollektion ist vielseitig, umfangreich und bietet eine große Auswahl. Wir sind deshalb auch nicht überrascht, wenn Sie uns eine Frage stellen oder weitere Informationen wünschen.

Unser Unternehmen ist klein, leistungsfähig und kompetent. Wir haben offene Ohren für unsere Kunden. Erfolg hängt untrennbar mit Sachverstand und Qualität zusammen. Streetlife ist ein Partner, auf den Sie sich verlassen können. Wir können auf Niederländisch, Englisch, Deutsch, Schwedisch, Französisch und Spanisch mit Ihnen kommunizieren.

Wir freuen uns auf Ihre Antwort.

Peter Krouwel
Designer & Direktor Streetlife

Streetlife verfügt über ein firmeneigenes Design- und Engineering-Team, das von Peter Krouwel geleitet wird. Unsere innovativen Entwürfe wurden vielfach mit Designpreisen ausgezeichnet: Goed Industrieel Ontwerp; Nominierung Nederlandse Design Prijs; Nominierung für verschiedene Deutsche Designpreise.

Peter Krouwel war 25 Jahre lang Partner des Büros npk design. Dort war er für die Gestaltung der Briefkästen der niederländischen Post PTT (TNT) sowie für die niederländischen Verkehrsschilder des ANWB verantwortlich. Außerdem war er fünf Jahre lang Mitglied des Rates der Design Academy Eindhoven.





FSC® Hartholz

Der Forest Stewardship Council (FSC®) wurde 1993 gegründet. Dabei handelt es sich um ein internationales Netzwerk zur Förderung der verantwortungsvollen Forstverwaltung. Der FSC® bietet einen weltweiten Standard für optimale Forstverwaltung, die mit einem Gütezeichen verknüpft ist. Das FSC®-Gütezeichen stellt sicher, dass die Rohstoffe für Holz- und Papierprodukte aus verantwortungsvoll bewirtschafteten Wäldern stammen, bei denen die ökologischen, sozialen und wirtschaftlichen Aspekte (z. B. Arbeitsbedingungen und faire Bezahlung der Arbeiter vor Ort) im Mittelpunkt stehen und die Biodiversität effektiv geschützt wird. Das FSC®-Gütezeichen ist also kein staatliches Siegel. Vielmehr ist es ein wichtiges Instrument gegen illegale Rodung und Entwaldung. Das Gütezeichen gibt Aufschluss darüber, dass ein Unternehmen den Richtlinien des Forest Stewardship Council entspricht und diese Richtlinien auch unterzeichnet hat.



Streetlife ist ein vom FSC® als COC („Chain Of Custody“) zertifiziertes Unternehmen. Das beinhaltet, dass das Holz oder Holzprodukt in sämtlichen Phasen der Verarbeitung und Distribution administrativ zurückverfolgt wird. Auf diese Weise erhält der (End)Verbraucher Gewissheit darüber, dass der Rohstoff für ein Produkt tatsächlich aus verantwortungsvoll bewirtschafteten Wäldern stammt und von Unternehmen verarbeitet wurde, die den FSC®-Normen und -Werten entsprechen. Streetlife ist ein dreifach zertifiziertes Unternehmen: FSC®-100 % (sämtliches Holz aus einer FSC®-zertifizierten Quelle), FSC®-Mix (teilweise Holz aus einer FSC®-zertifizierten Quelle) und FSC® -Recycled (Holz, das unter bestimmten Bedingungen recycelt wird).



The mark of responsible forestry

Die Entscheidung für Good Wood

Was sind die wichtigsten Argumente für den Einsatz von Holz als Material für Straßenmobiliar? Aus ästhetischer Sicht ist der natürliche Charakter und die polychromen Farbnuancen von Holz unübertroffen. Dank der isolierenden Eigenschaften kann es ideal unter allen klimatischen Bedingungen als Sitzoberfläche dienen. Sitzflächen aus Metall oder Stein sind häufig unangenehm, zu kalt oder zu heiß und dadurch weniger geeignet.

Hoch qualitative Harthölzer haben eine sehr lange Lebensdauer und können unbehandelt verwendet werden. Mit großer Sorgfalt für Details lassen sich Wassereinschlüsse und somit Beschädigungen der Hölzer verhindern. Einige Holzsorten sind mit ihrer hohen Dichte und Härte besonders gut gegen Vandalismus beständig. Streetlife hat langjährige Erfahrung mit der richtigen Dimensionierung, der Einschätzung der Langlebigkeit, der Nachhaltigkeit und Verfügbarkeit. Da wir für unsere Produkte nur die qualitativ besten Materialien benutzen wollen, hat sich FSC®- 100% Hartholz als die beste Wahl erwiesen.

Zur Vermeidung von langen Transportwegen ist die Wahl lokaler Materialien eine Alternative. Streetlife hat gute Erfahrungen mit lokalen Holzsorten und neuen Verbundwerkstoffen. Die Robinie, als europäische Hartholzsorte (oder nordamerikanisches Black Locust) hat sich trotz der etwas geringeren Langlebigkeit für einige Projekte als geeignet erwiesen. Die großen Holzmaße der neuen Heavy-Heavy Bänke sind in W-Wood ausgeführt, einem Kiefernholz. Mit natürlichem Wachs imprägniert ist, weist dies eine lange Lebensdauer auf. Dadurch hat W-Wood eine besonders lange Lebensdauer. Als Alternative zu den Heavy-Heavy Bänken ist FSC® Recycled Douglas-Holz eine gute Option, insbesondere für feuchtere Gebiete. Dieses alte Douglas-Holz war dutzende Jahre auf Schiffen im Einsatz.

Für die Drifter Bänke werden 30 bis 40 Jahre alte Hartholz-Duckdalben aus Häfen verwendet. Bei diesen alten Balken lassen sich Narben, Risse und mitunter auch Löcher nicht ausschließen, sie machen gerade den Charme der Bänke aus.

Haben Sie Fragen zur Verwendung von Holz und zweifeln Sie, ob eine bestimmte Sorte in puncto Härte, möglicher Rissbildung, Vergrauung oder Ausstrahlung für Ihre Zwecke geeignet ist? Unsere Mitarbeiter können Sie fachkundig beraten.

Standardisierung der Holzmaße



- Drifter**
Holzmaß 30x30cm mit breiter Spaltbreite



- Heavy-Heavy**
Holzmaß 15x21cm mit breiter Spaltbreite



- Rough&Ready**
Holzmaß 7x15cm mit breiter Spaltbreite



- Solid**
Holzmaß 7x7cm mit schmaler Spaltbreite



- Olympic Wave, Cliff Hanger**
Holzmaß 5x5cm mit schmaler Spaltbreite



- The New Standard, WoodTop, Long&Lean**
Holzmaß 3,5x5,7 cm mit breiter Spaltbreite



- Highlife III**
Holzmaß 4x4/8/16 cm mit schmaler Spaltbreite

Warmer CorTenstahl

Durch Verwendung von Cortenstahl im öffentlichen Raum wird ein behaglicher und urwüchsiger Eindruck erzeugt. Cortenstahl kann unbehandelt im Freien verwendet werden. Dadurch erübrigen sich umweltbelastende Zinkschichten und chemische Lacküberzüge. Bei Cortenstahl handelt es sich um einen niedriglegierten Stahl mit Chrom-, Kupfer- und Nickelzuschlag, auf dem sich eine dichte und festhaftende Rostschicht entwickelt. Diese luft- und wasserdichte Patina bildet sich innerhalb eines halben Jahres. Danach rostet der Stahl nicht mehr weiter. Streetlife liefert verschiedene Produkte in Cortenstahl. Neben seiner warmen Ausstrahlung bietet Cortenstahl weitere Pluspunkte: Er ist umweltfreundlich, ermuntert nicht zum Ankleben von Plakaten und Aufklebern oder zum Sprühen von Graffiti. Er hat einen lebendigen Farbübergang von Orange nach Braun. Nach einer gewissen Zeit sind erfolgte Anpassungs- oder Reparaturarbeiten an der Cortenstahl-Konstruktion durch die natürliche Rostbildung nicht mehr sichtbar.



All Black

Die Rough&Ready All Black Balken haben dieselben Abmessungen (7x15 cm) wie die FSC® Hartholz-Balken. Das komplette Rough&Ready Produktsortiment ist deshalb auch in einer nachhaltigen ‚All Black‘-Ausführung lieferbar. Die Balken haben ein Seitenmaß von 7 x 15 cm, Holzmaß 3: die Produktserie Rough&Ready.

Das nachhaltige Material ist wartungsfrei, hat eine raue, matte Struktur und ist splitterfrei im Gebrauch. Tinte und Farbe können nicht in das Material eindringen. Das ‚All Black‘-Material wird aus lokal eingesammeltem Plastikabfall (Plastiktüten, Bau- und Agrarfolien, Kunststoffstühle usw.) hergestellt, der recycelt und anschließend schwarz eingefärbt wird. Es handelt sich dabei um einen PE- und PP-Kompositstoff, der dank UV-Stabilisierung schwarz bleibt. An den Seitenenden sind Lufteinschlüsse unvermeidbar.

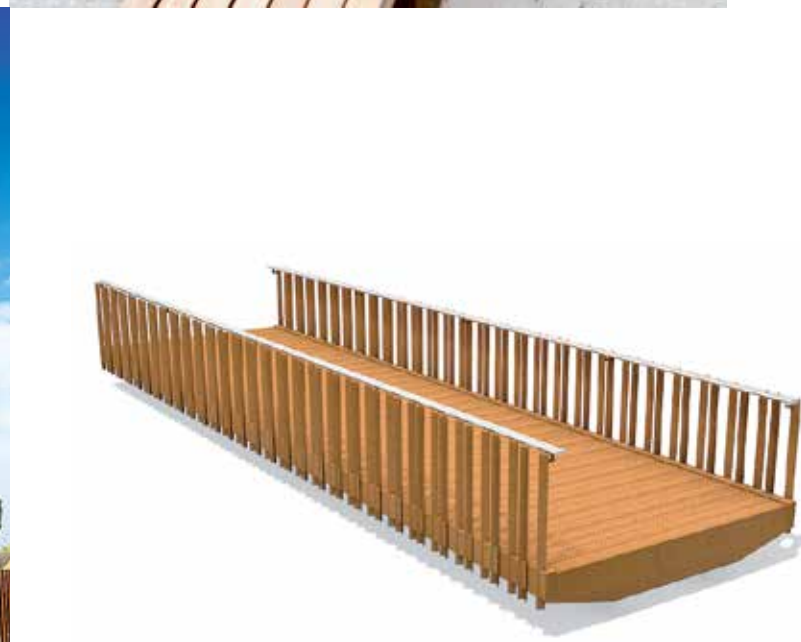

Cloudy Grey

Als Alternative zum FSC®-Hartholz stellt Streetlife die besonders nachhaltigen Cloudy Grey Balken mit dem Querschnitt von 7 x 7 cm vor. Holzmaß 4, Solid Series. Dieses Material besteht zu 50 % aus recyceltem LDPE-Kunststoff und zu 50 % aus recycelten Textilfasern und -resten. Die Länge der Balken beträgt maximal 120 cm.

Der Textil-Abfallberg stellt eine noch größere Umweltbelastung dar als der Kunststoff-Abfallberg. Durch die Verwendung von Cloudy Grey Balken werden diese Materialien wiederverwendet und erhalten ein neues, funktionelles Leben! Die grau marmorierten Oberflächen strahlen eine ganz eigene Identität aus. Dank seiner technischen Eigenschaften ist Cloudy Grey eine ansprechende und vollwertige Alternative zu Holz. An den Seitenenden sind Lufteinschlüsse unvermeidbar.



Index

Kategorie 1

Robuste Bänke & Picknicksets

- Rough&Ready
- Heavy-Heavy
- Drifter
- Stone



Rough&Ready Curved Benches
14



Rough&Ready Royal Curved Benches
16



Rough&Ready Circular Benches
20



Rough&Ready Top Seats
22



Rough&Ready 6 Benches
24



Rough&Ready T6 Benches
26



Rough&Ready 10 Benches
28



Rough&Ready Crosswise Benches
32



Rough&Ready Carré Benches
34



Rough&Ready Cubes & Balancer
36



Rough&Ready Lounge Seats & Loungers **NEW**
38



Rough&Ready Picnic Sets
42



Heavy-Heavy Block Seats **NEW**
50



Heavy-Heavy Benches
52



Heavy-Heavy Industry Benches **NEW**
54



Heavy-Heavy Malaparte **NEW**
56



Drifter Benches **NEW**
58



Drifter Picnic Sets **NEW**
62



Drifter Structures **NEW**
64



Stone Benches
66

NEW

Nicht weniger als 34 neue Produkte wurden der Streetlife Kollektion hinzugefügt, darunter auch die modernen Heavy-Heavy Block Seats. Diese robusten Block Seats können je nach Wunsch in W-Wood oder FSC® Recycled Douglas ausgeführt werden.

Rough
&
Ready



Rough&Ready ist eine besondere Produktfamilie in der Streetlife Kollektion und umfasst drei Produktreihen: Stadtmöbel, Baumprodukte, Brücken & Deckbeläge.

- Die R&R-Produkte zeichnen sich aus durch ihr erkennbares Design. Kennzeichnend ist das Holzmaß von 7x15cm.
- Rough&Ready bietet dem Architekten eine enorme Gestaltungsfreiheit.
- R&R Produkte sind solide und robust, mit zeitgemässen Eindruck, dank der Verwendung nachhaltiger Materialien.

Ein Übersicht der Rough&Ready-Produktfamilie ist auch erhältlich als extra Broschüre. Diese können Sie online anfordern!





Entwurf: Peter Krouwel
Geschützt mit Int. Model Depots und Patenten

Rough&Ready Picknicksets
Rough&Ready Baumkübel
Rough&Ready Bauminsel
Rough&Ready Fahrradständer

Siehe auch:

Streetlife Broschüre 2018 - 2019

Rough&Ready Curve Bänke

Bei den **Rough&Ready Curve Bänken** handelt es sich um gebogene Bänke mit robustem Charakter. Die quer angeordneten Balkenelemente sind in einem selbsttragenden Streetlock® Kamm positioniert. Die 200-cm-Module lassen sich endlos erweitern. Optional kann die Bank um Arm- und/oder Rückenlehnen ergänzt werden. Die zugehörige Rückenlehne ist rund gehobelt und kann an praktisch jeder beliebigen Stelle befestigt werden. Durch die Ausrichtung der Balken können Skater die R&R Curve Bänke nicht beschädigen!

Standard Bank 200cm x 40/50/60cm (LxB)
Balken 7x15cm, aus thermisch verzinktem, pulverbeschichtet oder CorTen Stahl.
Material FSC® Hartholz oder recycelt 'All Black'
Außenradius 800cm

Zu den Rough&Ready Curve Bänken sind wahlweise drei verschiedene Rückenlehnen erhältlich. Diese sind sowohl an der Innen- als auch an der Außenseite der Curve möglich.



R&R-C-200-60
200x60x45cm



R&R-C-200-60 + R&R-C-200-60-Ext + R&R-C-BR1-60
400x60x45cm



R&R-C-200-60 + 2x R&R-C-200-60-Ext + 2x R&R-C-BR2-60
600x60x45cm



R&R-C-200-60-AB + R&R-C-200-60-AB-Ext
400x60x45cm



R&R-C-200-60 + 3x R&R-C-200-60-Ext + R&R-C-RBR-400
800x60x45cm

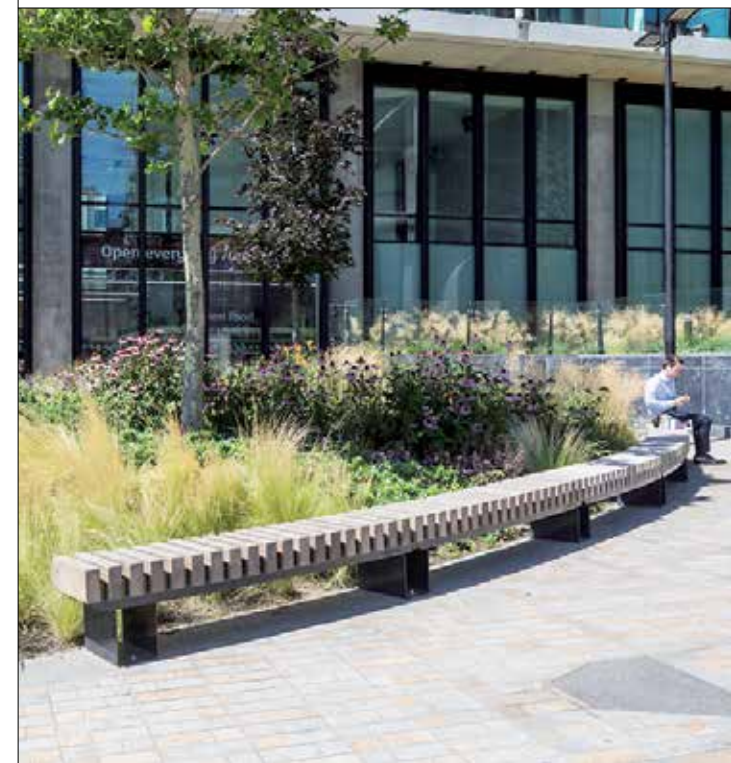

Rough&Ready Curve Bänken sind gebogene Bänke mit solidem Charakter. Man kann damit eine lange, gebogene Bank oder eine sich schlängelnde Konfiguration erzeugen. Landschaft und Bankkonfiguration lassen sich so perfekt auf einander abstimmen.



Rough&Ready Royal Curve Bänke

Die **Rough&Ready Royal Curve Bänke** zeichnen durch ihre hohe Rückenlehne aus, die zusätzlichen Komfort und Flair bietet. Sie bestehen aus einer Basis, der R&R Curve Bank und aus der Rückenlehne Royal Back.

Ein Standardsegment der Royal Back ist 2 Meter lang. Die Balken der Lehne verlaufen in einer Linie mit den Balken der Sitzfläche. Diese Segmente werden häufig zu einer geschlossenen oder durchlaufenden Rückenlehne aneinander gekoppelt. Die Royal Back kann außerdem sowohl für die R&R Curve Bänke als auch für die R&R Crosswise Bänke verwendet werden.



R&R-C-RBR-200
Convex



R&R-C-RBR-200
Concave

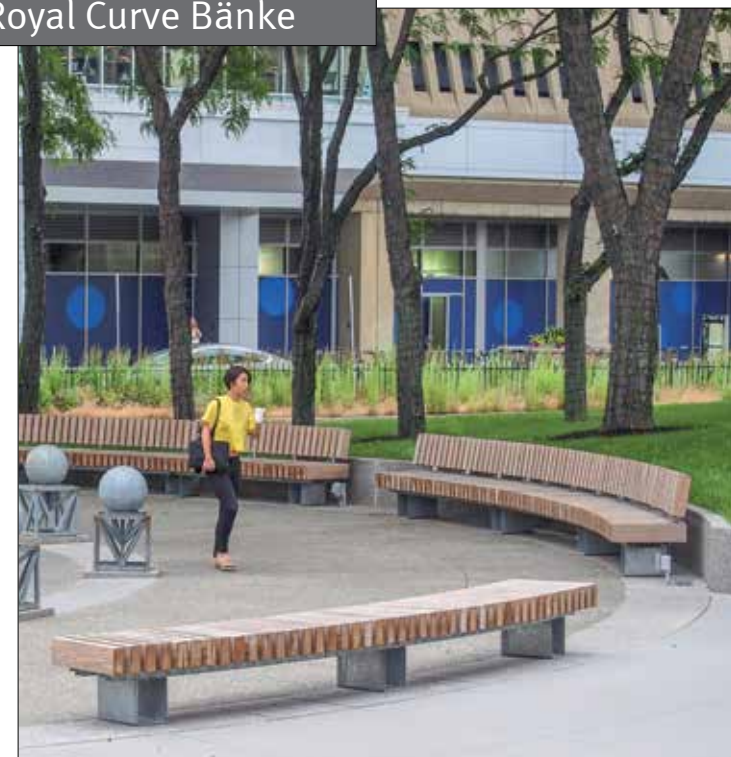

Entwurf: Streetlife
 Geschützt mit Int. Model Depots und Patenten
 Rough&Ready Picknicksets
 Rough&Ready Baumkübel
 Rough&Ready Bauminseln
 Rough&Ready Fahrradständer
 Siehe auch:
 Streetlife Broschüre 2018 - 2019

Im Wilhelminapark im niederländischen Delft wurde eine Rough&Ready Curve Bank aufgestellt. Durch ihre Länge (8 m) erhält die Bank in ihrer Umgebung eine markante Ausstrahlung. Ein Royal Back verleiht der Bank noch mehr Flair.





Entwurf: Peter Krouwel
Geschützt mit Int. Model Depots und Patenten

Rough&Ready Picknicksets
Rough&Ready Baumkübel
Rough&Ready Bauminsel
Rough&Ready Fahrradständer

Siehe auch:

Streetlife Broschüre 2018 - 2019

Rough&Ready Kreisbänke



R&R-CI-R150
940x40x45cm



R&R-CI-R200 + 2x R&R-C-LBR-60
1255x50x45cm



R&R-CI-R250-AB
1570x60x45cm



R&R-CI-R300 + SR
1885x60x45cm



R&R-CI-R350 + R&R-C-RBR-200
2200x60x45cm



R&R-CI-R400
2510x60x45cm

Monumentale Bäume erfordern eine ästhetische Kreisbank mit einer gut abgeschirmten Wachstumsfläche. Die Kreisbänke gibt es für 6 verschiedene Kreisgrößen. Als Sonderausstattung kann das Rückenelement montiert werden. Stützbügel aus thermisch verzinktem, pulverbeschichtet oder CorTen Stahl in Kombination mit einem rundgewalztem Stahlrahmen.

Die Kreisbänke sind aus 100% FSC®-Hartholz gefertigt. Auch mit Balken in All Black (recycelter Kunststoff) erhältlich! Optional ist eine ‚Second Row‘ (SR – zweite Reihe) lieferbar, für eine höher angeordnete Sitzreihe.

R&R Curve	R150	R200	R250	R300	R350	R400
Außendurchmesser	3 m	4 m	5 m	6 m	7 m	8 m
Innendurchmesser	2,2 m	3 m	3,8 m	4,8 m	5,8 m	6,8 m
Sitzfläche	± 9 m	± 12 m	± 15 m	± 18 m	± 21 m	± 24 m
Sitzfläche Second Row	-	-	-	± 15 m	± 18 m	± 21 m
Sitztiefe	40 cm	50 cm	60 cm	60 cm	60 cm	60 cm
Sitzhöhe	45 cm	45 cm	45 cm	45 cm	45 cm	45 cm
Anzahl Beine	5	6	7	9	10	12



In vielen alten Stadtzentren findet man herrliche, monumentale Bäume. Die zeitlose Kreisbank schützt sowohl den städtischen Baum selbst als auch sein Wachstumsraum auf attraktive Weise, wie hier in Veghel (NL).

Rough&Ready Top Seats



Entwurf: Peter Krouwel
Geschützt mit Int. Model Depots und Patenten

Streetlife Broschüre 2018 - 2019

Rough&Ready Top Seats

Die **Rough&Ready Top Seats** sind lose Sitzauflagen, die auf 30cm hohen Mauern aus Stein oder Beton montiert werden. Die Balken aus FSC®-Hartholz sind robust und werden in Streetlock®-Kämmen aus Edelstahl gehalten, die verdeckt auf der Mauer oder dem Betonblock verankert werden.

Drei Modelle sind erhältlich:

- Die R&R-5, 6 und 10 Topseats (gerade, lange Sitzauflagen)
Länge: 234cm oder 300cm
- R&R Curve Topseats (leichtgekrümmt oder Kreisaneordnungen)
Länge: 200cm
Breidte: 50, 60 oder 100cm
- Die R&R Between Seats mit extrem robustem Rahmen.
Länge: 200cm
Breidte: 60cm



Entwurf: Peter Krouwel
Geschützt mit Int. Model Depots und Patenten

Rough&Ready Picknicksets
Rough&Ready Baumkübel
Rough&Ready Bauminseln
Rough&Ready Fahrradständer

Siehe auch:

Streetlife Broschüre 2018 - 2019



Rough&Ready 6 Bänke



R&R-L6-250-AB
250x59x45cm



R&R-L6-234-CT + R&R-L-BR1-154
234x59x45cm



R&R-L6-300 + R&R-L-BR1-154
300x59x45cm



R&R-L6-300 + 2x R&R-L6-300-EXT
900x59x45cm



R&R-L6-300 + R&R-L6-300-Ext + 2x R&R-L-HBR-234
600x59x45cm

Entwurf: Peter Krouwel
Geschützt mit Int. Model Depots und Patenten

Streetlife Broschüre 2018 - 2019

Rough&Ready 6 Bänke

Die **Rough&Ready 6 Bänke** sind stark und robust. Die 15cm hohen Balken sind aus widerstandsfähigem FSC®-Hartholz. Die Balken sind gemäß dem Streetlock®-System mit diebstahlsicherem Befestigungsmaterial aus Edelstahl auf einem Träger befestigt. Streetlock® ermöglicht eine extrem lange Lebensdauer, da die Balken nach 10 bis 12 Jahren umgedreht werden können. Die Rückenlehne (als Sonderausstattung) ist leicht gewölbt und kann an verschiedenen Stellen befestigt werden.

R&R-6 Bänke besteht aus 6 FSC®-Hartholz Balken und hat ein gerades Untergestell. Diese Bänke können endlos aneinander gekoppelt werden. Neben der Standardlänge von 234 cm können auch extra lange Bänke von 300 cm Länge geliefert werden. All Black'-Bänke haben eine Länge von 200cm bis 250cm.



Die Rough&Ready 6 Bänke sind erhältlich mit einer niedrigen Rückenlehne, die eine angenehme lumbale Stütze bietet. Die hohe Rückenlehne ist ebenfalls rundgehobelt und wird asymmetrisch angebracht. In Kombination mit der Armstütze ist diese Bank für ältere Menschen sehr geeignet.



ARM-L-ST



R&R-L-BR1-154



R&R-L-BR2-154

Rough&Ready Picknicksets
Rough&Ready Baumkübel
Rough&Ready Bauminseln
Rough&Ready Fahrradständer

Siehe auch:

Streetlife Broschüre 2018 - 2019



Rough&Ready T6 Bänke

Rough&Ready T6 Bänke wurden für Skandinavien und Kanada entwickelt, wo es im Winter bereits früh dunkel ist. Die Gestellträger sind in der Längsrichtung der Bank angeordnet und aus verzinktem Stahlblech gefertigt. R&R Rückenelemente und Armlehnen sind ganz leicht zu montieren. R&R Rückenelemente und Armlehnen sind ganz leicht zu montieren.

Zur Montage kann das Gestell einfach geöffnet werden. Im Gestell gibt es genügend Platz für Elektroinstallation, so dass LED Beleuchtung integriert werden können. Die Balken (7x15cm) aus FSC®-Hartholz werden mit Edelstahl Streetlock® Kämmen befestigt. Die soliden Balken werden mit zwei Edelstahlstäben mit diebstahlsicheren Flanschmuttern befestigt. Streetlock® ermöglicht eine extrem lange Lebensdauer, da die Balken nach 10 bis 12 Jahren umgedreht werden können. Streetlock® ermöglicht eine extrem lange Lebensdauer, da die Balken nach 10 bis 12 Jahren umgedreht werden können.

An beiden Seiten des Gestellträgers werden 2 Balken an der Unterseite mit einer Aussparung versehen, zum Einbau einer optional LED Leuchtschiene. Das LED-Licht beleuchtet den vertikalen Gestellträger, wodurch die Bank zu schweben scheint.



R&R-T6-600
600x59x45cm



R&R-T6-234 + R&R-T6-LED
234x59x45cm

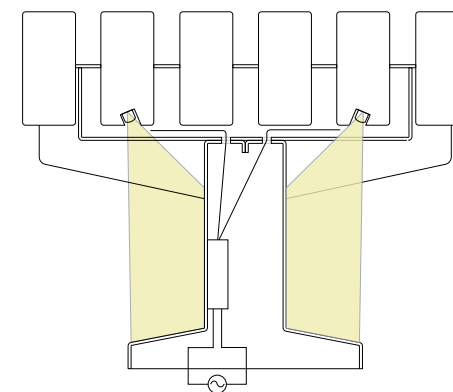

Querschnitt einer R&R T6 Bank

Entwurf: Streetlife
Geschützt mit Int. Model Depots und Patenten

Rough&Ready Picknicksets
Rough&Ready Baumkübel
Rough&Ready Bauminsel
Rough&Ready Fahrradständer

Siehe auch:

Streetlife Broschüre 2018 - 2019



Die R&R 10 Bänke sind durch die Verwendung der bequemen hohen Rückenlehne ideal für beidseitige Nutzung, wie hier in Kinderdijk (NL).

Entwurf: Peter Krouwel
Geschützt mit Int. Model Depots und Patenten

Rough&Ready Picknicksets
Rough&Ready Baumkübel
Rough&Ready Bauminseln
Rough&Ready Fahrradständer

Siehe auch:

Streetlife Broschüre 2018 - 2019

Rough&Ready 10 Bänke



R&R-L10-234
234x100x45cm



R&R-L10-250-AB
250x100x45cm



R&R-L10-300
300x100x45cm



R&R-L10-300 + 2x R&R-L10-300-Ext
900x100x45cm

Rough&Ready 10 Bänke haben 10 solide Balken (7x15cm), die mit dem Streetlock® Systems befestigt werden. Dadurch entsteht eine großzügige, doppelseitige Sitzbank mit ca. 100cm Breite. Die Bänke mit einer Länge von 234cm oder 300cm können beliebig lang gekoppelt werden. Einfache und doppelte Rücken- und Armlehnen sind ganz leicht zu montieren. Einfache und doppelte Rücken- und Armlehnen sind ganz leicht zu montieren.



ARM-T-ST



R&R-L-BR1-154



R&R-L-BR2-154





Rough&Ready Seat Wall

Die **Rough&Ready Seat Walls** können als freistehende Sitzbänke ausgeführt werden, aber auch als Stützwand in Kombination mit Bepflanzung. Die durchgängige Unterkonstruktion wird in der Regel aus Cortenstahl gefertigt. Diese Plattenkonstruktion ist mit Aussparungen für die Montage der Balken versehen. Die quer angeordneten R&R-Balken (60cm) aus FSC® Hartholz dienen als natürlicher Schutz vor Skatern und lassen sich dank des StreetLock® Systems problemlos austauschen. R&R Rückenelemente und Armlehnen sind ganz leicht zu montieren. R&R Rückenelemente und Armlehnen sind ganz leicht zu montieren. Die Seat Walls, sowohl in gerader als auch in gebogener Ausführung, werden vielfach nach Maß angefertigt.



Rough&Ready Picknicksets
 Rough&Ready Baumkübel
 Rough&Ready Bauminsel
 Rough&Ready Fahrradständer

Siehe auch:

Streetlife Broschüre 2018 - 2019

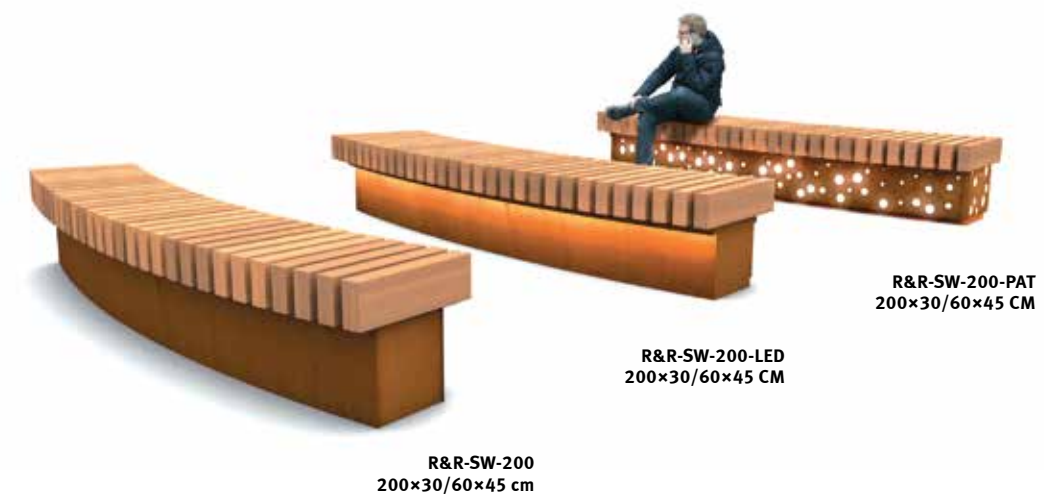

LED-ready (optional)

Bei der einfachen LED-Ready-Lösung kann ein LED-Strip in eine spezielle Montagerinne integriert werden. Bei dieser Lösung wird die gesamte Wand ausgeleuchtet. Bei der zweiten LED-Ready-Lösung ist die CorTen Seat Wall mit einem Lochmuster (z. B. mit Casual Dots) perforiert und mit optionalen LED-Elementen dahinter versehen. Dadurch entsteht in der Dunkelheit ein stimmungsvolles Bild.



Entwurf: Streetlife
Geschützt mit Int. Model Depots und Patenten

Rough&Ready Picknicksets
Rough&Ready Baumkübel
Rough&Ready Bauminseln
Rough&ready Fahrradständer

Siehe auch:

Streetlife Broschüre 2018 - 2019

Rough&Ready Crosswise Bänke

Rough&Ready Crosswise Bänke sind gerade Bänke, mit Soliden Balken (7x15cm) in Querrichtung. Die Sitzfläche aus R&R Balken ist 60cm tief und ligt auf einem stabilen Träger mit Streetlock® Kamm auf. Die Querlattung wirkt als eine natürliche Anti-Skate-Schutz.

Crosswise Bänke passen gut zu R&R 6 Bänken oder den R&R Curve Bänken. Wahlweise können die Bänke ausgestattet werden mit Armlehne, niedriger-, hoher- oder die Royal Rückenlehne. In der Kombination von R&R Crosswise Bänken mit geraden Bänken sind verschiedene verspielte und überraschenden Konfigurationen möglich. Eventuell in Kombination mit Bäumen lässt sich eine eckige, eigenwillige Konfiguration realisieren, wie in dieser Visualisierung dargestellt.

Selbstverständlich sind diese Bänke auch in einer ‚All Black‘-Ausführung lieferbar.



R&R-CW-200-60 + R&R-C-BR1-60
200x60x45cm

R&R-CW-200-60-AB + R&R-CW-200-60-AB-Ext
400x60x45cm

R&R-CW-200-60 + R&R-CW-200-60-Ext
400x60x45cm



Die sich wiederholenden und quer angebrachten R&R-Balken der Rough&Ready Crosswise Bänke schaffen nicht nur ein ‚minimalistisches‘ Design, sie sind auch ein schöner, natürlicher Schutz gegen Skater. Bild: Baltimore.



Entwurf: Streetlife
Geschützt mit Int. Model Depots und Patenten

Rough&Ready Picknicksets
Rough&Ready Baumkübel
Rough&Ready Bauminseln
Rough&ready Fahrradständer

Siehe auch:

Streetlife Broschüre 2018 - 2019

Rough&Ready Carré Bänke



TGR-S150-PC + R&R-CAR-180-CT + R&R-L-BR1-154
180X173X45 cm



TGR-S120-CT + R&R-CAR-150-CT
150X142X45 cm



R&R-CAR-210-CT + R&R-L-BR1-154
210X205X45 cm



R&R-CAR-180-PC + R&R-L-BR1-154
180X173X45 cm



Rough&Ready Carré Bänke sind robuste quadratische Bänke mit quadratischer Baumaussparung. Die FSC®-Hartholzbalken (7x15cm) ruhen in einer CorTen-Plattenkonstruktion und sind mithilfe des Streetlock® Systems befestigt. Die Carré Bänke passen perfekt um städtischer Bäume.

Carré Bänke sind optional mit dazu passenden CorTen-Baumgittern lieferbar, wie die Abbildungen zeigen. Optional können die Stahlplatten in einer RAL-Farbe Pulverbeschichtet werden.

Größe 150x150cm, 180x180cm und 210x210cm
R&R Rückenelemente und Armlehnen sind ganz leicht zu montieren.



Rough&Ready Cubes & Balancer

Bei den kompakten **Rough&Ready Cubes** handelt es sich um robuste Hockerelemente in Abmessungen von 60x60cm und 100x100cm. Sie sind ideal, um auf verspielte Weise kleine Sitzplätze in Kombination mit anderen R&R-Produkten zu schaffen. Die R&R-Balken sind mit dem StreetLock® System befestigt.

Die **Rough&Ready Balancer** ist eine verspielte Bank mit einem zentralen Fuß aus einer dickwandigen Stahlplatte (CorTen oder verzinkter Stah). Dieser Fuß ist auf einem Betonfundament zu montieren. Den Fuß gibt es neben einer Ausführung für die Bodenmontage auch in einer Version für die Montage auf einem Fundament unter der Oberfläche.



R&R-L6-CUB
60x59x45cm



R&R-L10-CUB-AB
100x100x45cm



R&R-L6-BAL-GM
200x59x45cm



R&R-L6-BAL-CT
200x59x45cm



Entwurf: Streetlife
Geschützt mit Int. Model Depots und Patenten

Rough&Ready Picknicksets
Rough&Ready Baumkübel
Rough&Ready Baumseln
Rough&ready Fahrradständer

Siehe auch:

Streetlife Broschüre 2018 - 2019

Auch dieser Platz im Viertel Ledeborg der belgischen Stadt Gent wurde im Rahmen der Neugestaltung des Viertels verschönert. Über das gesamte Viertel verteilt wurden diverse R&R CorTen Baumseln und R&R Cubes aufgestellt.



Entwurf: Streetlife
Geschützt mit Int. Model Depots und Patenten

Rough&Ready Picknicksets
Rough&Ready Baumkübel
Rough&Ready Bauminseln
Rough&Ready Fahrradständer

Siehe auch:

Streetlife Broschüre 2018 - 2019

Rough&Ready Lounge Seats **NEW**

Die **Rough&Ready Lounge Seats** gehören zur umfangreichen Rough&Ready-Produktreihe, für die ein Balkenquerschnitt von 7 x 15 cm verwendet wird. Diese bequemen Sitzmöbel können einzeln oder in einer Reihenkombi aufgestellt werden. Ein besonderes Detail ist die solide und raffinierte Verbindung zwischen der hohen Rückenlehne und der Sitzfläche. Die Balken sind in FSC®-Hartholz ausgeführt. Das Untergestell ist thermisch verzinkt, pulverbeschichtet oder in CorTen-Stahl lieferbar. Die aus 6 Latten bestehende Sitzauflage ist 60 cm, die aus 14 Latten ist 140 cm lang.



R&R-LS-140-CT
137x47/75x45/90cm



R&R-LS-60-CT
57x47/75x45/90cm





Rough&Ready Loungers

Auf den robust ausgeführten **Rough&Ready Loungers** kann man sich herrlich in der Sonne aalen. Die R&R-Balken sind auf einer Streetlock® Kammkonstruktion befestigt. Die Konstruktion der Rückenlehne ist innen verborgen, sodass auch die Rückseite der R&R Lounger ansprechend aussieht. Sie sind in 2 Ausführungen erhältlich: in einer XL-Version und in einer XXL-Version. Die Lounger sind auf Initiative von und in Zusammenarbeit mit James Corner Field Operations, New York, zustande gekommen.

Dimension XL L=180cm, B=70cm
 Dimension XXL L=230cm, B=90cm



Rough&Ready Picknicksets
 Rough&Ready Baumtöbel
 Rough&Ready Bauminsel
 Rough&Ready Fahrradständer

Siehe auch:

Streetlife Broschüre 2018 - 2019



R&R-LNG-230
 230x90x45/116cm



R&R-LNG-180
 180x70x45/100cm

Die robusten R&R Lounger eignen sich perfekt für Freizeit-Gebiete, wie den Shelby Farms Park, einen der größten innerstädtischen Parks der USA. Da Streetlife in den Design-Prozess von James Corner Field Operations involviert war, konnten einige der Streetlife Produkte speziell für den Park angepasst werden.



Entwurf: Streetlife
Geschützt mit Int. Model Depots und Patenten

Rough&Ready Bänke
Rough&Ready Baumkübel
Rough&Ready Bauminsel
Rough&Ready Fahrradständer

Siehe auch:

Streetlife Broschüre 2018 - 2019

Rough&Ready Picknickset



R&R-PS-234-CT
234x187x45/83 cm



R&R-PS-200-TH-AB
200x187x45/83 cm



R&R-PS-300-PC
300x187x45/83 cm



R&R-PS-300-TH-AW
300x187x45/83 cm

Das **Rough&Ready Picknickset** mit robustem und industriellem Erscheinungsbild ist Teil der Rough&Ready-Produktfamilie. Hervorragend mit anderen Rough&Ready-Produkten zu kombinieren. Die Picknick-Tischplatte ist zum Teil mit R&R-Balken aus FSC®-100% Hartholz (7x15cm) versehen, die in der Mitte durch eine flachen Metallplatte unterbrochen sind. Ausführungen in verschiedenen Materialien: Cortenstahl, thermisch verzinkt oder in RAL-Farbe pulverbeschichtet.

Längenmaße: 234cm und 300cm
Länge in All Black Ausführung: 200cm



Die Kombination aus All Black Balken und verzinktem Stahl macht aus diesen Rough&Ready Picknicksets ausgesprochen nachhaltige und wartungsarme Einrichtungselemente. Foto: Malmö, Schweden.



PEER GYNT
HOTEL & SPISERI

PEER GYNT
HOTEL & SPISERI



Entwurf: Streetlife
Geschützt mit Int. Model Depots und Patenten

Rough&Ready Picknicksets
Rough&Ready Baumkübel
Rough&Ready Bauminseln
Rough&Ready Fahrradständer

Siehe auch:

Streetlife Broschüre 2018 - 2019

Rough&Ready All Black

Die **Rough&Ready All Black** Balken haben dieselben Abmessungen (7x15 cm) wie die FSC® Hartholz-Balken. Das komplette Rough&Ready Produktsortiment ist deshalb auch in einer nachhaltigen ‚All Black‘-Ausführung lieferbar.

Das nachhaltige Material ist wartungsfrei, hat eine raue, matte Struktur und ist splitterfrei im Gebrauch. Tinte und Farbe können nicht in das Material eindringen.

Das ‚All Black‘-Material wird aus lokal eingesammeltem Plastikabfall (Plastiktüten, Bau- und Agrarfolien, Kunststoffstühle usw.) hergestellt, der recycelt und anschließend schwarz eingefärbt wird. Es handelt sich dabei um einen PE- und PP-Kompositstoff, der dank UV-Stabilisierung schwarz bleibt.



Neben sehen Sie ein Foto von einem Kinderspielplatz in Stockholm, auf dem ‚All Black‘-Kreisbänke aufgestellt wurden. Das ‚All Black‘- Sortiment passt gut zu den farbigen Gummiböden von Kinderspielplätzen. Splitterfrei und die Verwendung von Recyclingmaterial sind schlagkräftige Argumente, um sich für All Black zu entscheiden.

Im Stadtteil Atollen der schwedischen Stadt Jönköping realisierte Streetlife am Ufer des Vättersees eine schöne, 120 Meter lange All Black Curve Bank. Die R&R Topseats mit einer Sitztiefe von 90cm wurden auf eine lokal angefertigte Betonkonsole montiert. Die Bank verläuft geschwungen am Ufer entlang und lädt zum Verweilen ein, um die Sonne und die Aussicht zu genießen.



Entwurf: Streetlife
Geschützt mit Int. Model Depots und Patenten

Rough&Ready Picknicksets
Rough&Ready Baumkübel
Rough&Ready Bauminseln
Rough&Ready Fahrradständer

Siehe auch:

Streetlife Broschüre 2018 - 2019

Rough&Ready All Black



R&R-BP-Beam-234-AB + 3x **R&R-BP-Post-TH**
234x7x75 cm



R&R-C-200-50-AB + **R&R-C-200-50-AB-Ext** + **R&R-C-BR1-60-AB**
400x50x45cm

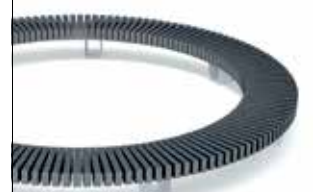

R&R-CI-R250-AB
1500x60x45 cm



R&R-C-TOP-Custom-AB



R&R-L6-250-AB
250x59x45 cm



R&R-PL-Basic-S150-90-AB
150x150x90 cm



R&R-L10-CUB-AB
100x100x45 cm

Die Rough&Ready Balken sind erhältlich aus recyceltem Kunststoff (alte Plastiktüten, Agrarfolien usw.). Dieser Wertstoff ist durch und durch schwarz: All Black. Das dauerhafte Material ist wartungsfrei und hat eine raue Textur. Tinte und Farbe können nicht in das Material eindringen und bleiben daran kaum haften. Die schwarzen Balken mit den Flanschmutter aus Edelstahl geben den R&R-Bänken ein noch kräftigeres und robusteres Aussehen. Bei dem schwarzen Material handelt es sich um einen Kompositstoff aus recycelten Kunststoffen (PE & PP), das durch UV-Stabilisierung schwarz bleibt. Im Gegensatz zu Holz ist keine Wartung erforderlich. Keine Verfärbungen. Lange Lebensdauer. Äußerst umweltfreundlich (keine Additive außer Ruß). An den Seitenenden sind Luftschlüsse unvermeidbar.

Länge 200cm und 275cm
Brandklasse 3 gemäß NEN 6065





Entwurf: Streetlife
Geschützt mit Int. Model Depots und Patenten

Heavy-Heavy Block Seats

NEW

Mit den **Heavy-Heavy Block Seats** lassen sich alle möglichen Konfigurationen zusammenstellen. Die Heavy-Heavy Balken mit einem Querschnitt von 14x21 cm aus W-Wood, oder optional aus recyceltem FSC®-Kiefernholz, sind an dickwandigen Stahlblech-Gestellen mit schräger Linienführung befestigt. Die Heavy-Heavy Block Seats sind als Einzelelemente oder aneinandergereiht als Bankkonfiguration optimal für Campus- oder Schulgelände geeignet.

Die Heavy-Heavy Block Seats werden in einer Version mit 3 Latten (48 cm breit) und einer mit 5 Latten (80 cm breit) mit oder ohne Rückenlehne ausgeführt.

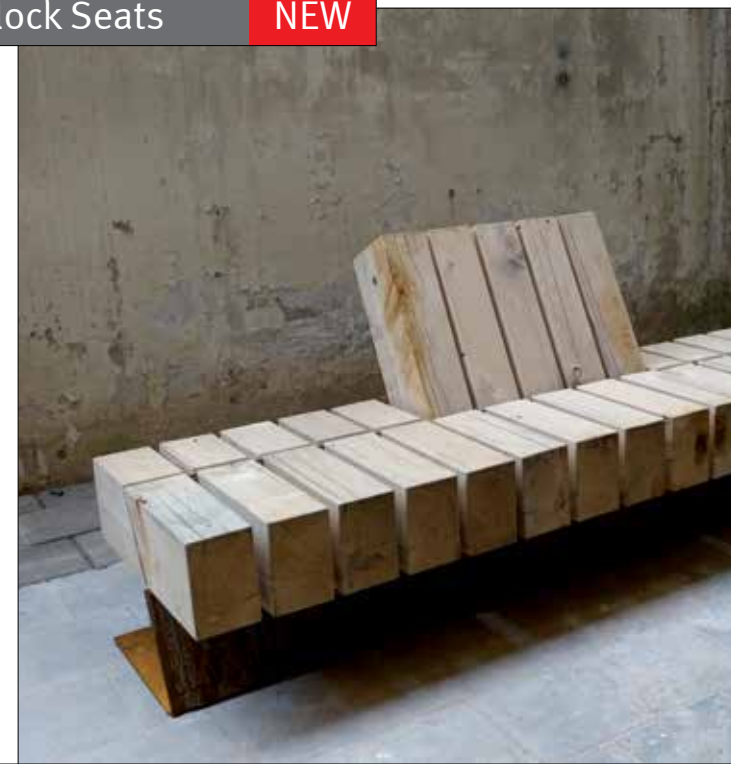

HH-BLS-BR-48-TH
48x40/82x47/94 cm

HH-BLS-48-TH
48x65x47 cm

HH-BLS-BR-80-PC
80x40/82x47/94 cm

HH-BLS-80-PC
80x65x47 cm



Entwurf: Streetlife
Geschützt mit Int. Model Depots und Patenten

Heavy-Heavy Bänke



HH-L3-BR2-325-PC
325x77x45/77 cm



2X HH-L3-BR1-325-CT
325x61+61x45/77 cm



Die **Heavy-Heavy Bänke** sind solide und robuste Bänke in schwerer Ausführung im natürlichen Stil von Streetlife. Die schweren Holzbalken mit 14x21cm Durchmesser sind in drei Längenmaßen verfügbar: 225, 275 und 325cm. Die Balken sind mithilfe des Streetlock® Systems an verzinkten KorTen Stahlgestellen befestigt.

Bei dem verwendeten W-Wood® handelt es sich um europäisches FSC® Kiefernholz, das durch eine tiefe Imprägnierung mit einer Kombination aus Naturwachsorten stark nachhaltig wird. Durch seine wasserabweisenden Eigenschaften hat das W-Wood® eine sehr lange Lebensdauer und bleibt die ersten 15 Jahre intakt. Das W-Wood® ist im Hinblick auf die Lebensdauer mit FSC® Hartholz vergleichbar, hat jedoch eine geringere Dichte und einen geringeren Härtegrad. Der honigbraune Farbton ist polychrom und wird sich nur ganz langsam (nach ca. 3 Jahren), wie Hartholz, in einen graueren Farbton verfärben.

Die Rückenlehnen sind multifunktional, sie können als Stehhilfe, Sitzfläche, Tischfläche usw. dienen. Bei einer Aneinanderreihung der Bänke können auch die Rückenlehnen angekoppelt werden.

Die Heavy-Heavy Bänke haben eine markante diagonale Linienführung entlang der Rückenlehne und der Sitzfläche. Das FSC® W-Wood® ist im Hinblick auf die Lebensdauer mit FSC® Hartholz vergleichbar, hat jedoch eine geringere Dichte und einen geringeren Härtegrad. Der braune Farbton ist polychrom.



Entwurf: Streetlife
Geschützt mit Int. Model Depots und Patenten

Heavy-Heavy Industry Bänke

NEW

Bei den **Heavy-Heavy Industry Bänken** sind die schweren Holzbalken (W-Wood) von 14 x 21 cm in massiven Gestellen mit industrieller Ausstrahlung befestigt. Das doppelte Streetlock®-System aus Edelstahl verlängert die Lebensdauer, da die Balken auch noch nach 10 Jahren problemlos umgedreht werden können. Mithilfe eines schön gestalteten Verbindungsgestells lassen sich besonders lange Bankkonfigurationen zusammensetzen.

Die Gestelle können aus thermisch verzinktem, CorTen- oder pulverbeschichtetem Stahl gefertigt werden.

Die Bänke mit 3, 4 oder 5 Latten haben jeweils die Standardlängen der Heavy-Heavy-Serie von 225, 275 und 325 cm.

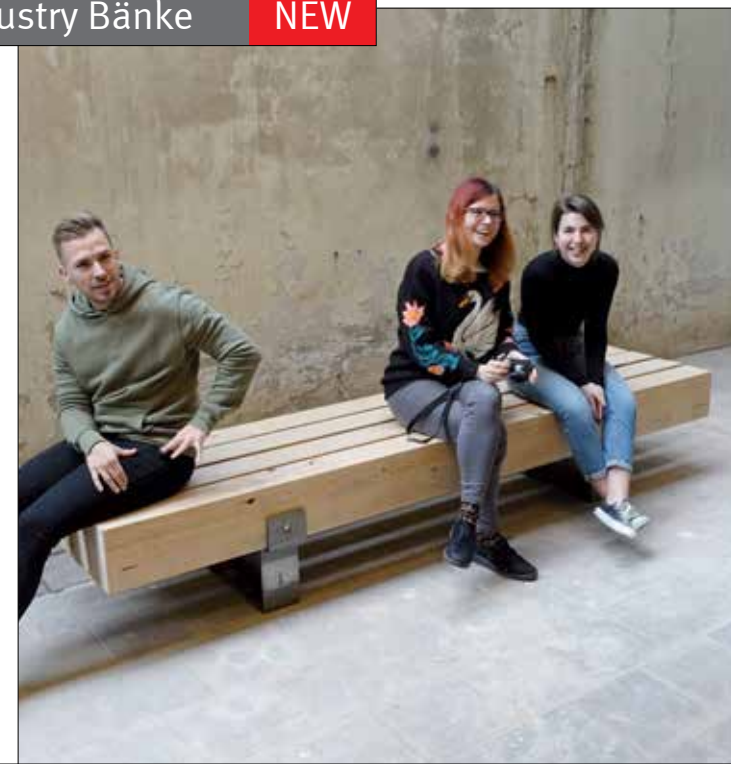



Entwurf: Streetlife
Geschützt mit Int. Model Depots und Patenten

Heavy-Heavy Malaparte

NEW

Villa **Malaparte** auf der italienischen Insel Capri, ist eine Villa mit einzigartiger Architektur an einem ganz besonderen Ort. Sie inspirierte Streetlife zu einem tribünenartigen Element in Trapezform. Die Heavy-Heavy-Balken von 14 x 21 cm (W-Wood) sind auf einem Unterbau aus CorTen-Stahl befestigt.

Durch die erhöhte Sitzposition entsteht ein angenehmer Aufenthaltsort mit ungehinderter Aussicht.
Abmessungen: Ca. 325 cm lang, die Höhe beträgt ca. 140 cm.

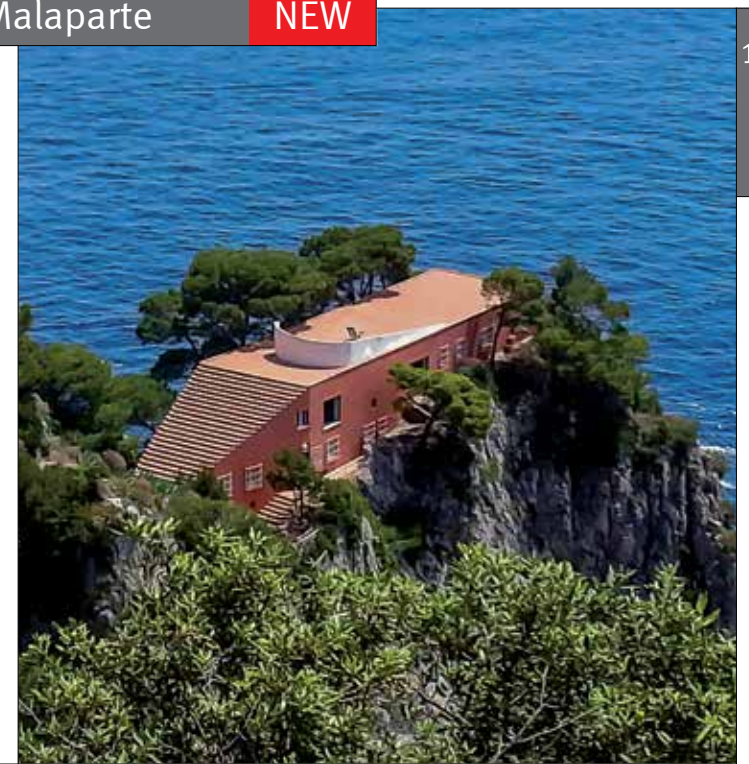

Streetlife Broschüre 2018 - 2019





Entwurf: Streetlife
Geschützt mit Int. Model Depots und Patenten

Drifter Bänke

NEW

Aufgrund der enormen Dichte des tropischen Hartholzes sind die Balken und damit die gesamte Bank sehr schwer. Maßabweichungen und Unregelmäßigkeiten lassen sich nicht vermeiden und gehören zum Recycling-Prozess.

Längenmaße: 120, 200, 300 oder 500 cm.
Breite: 30 cm & 62 cm
Höhe: 47 cm

Die Rückenlehne ist in zwei Längen lieferbar: 120 und 180 cm. Siehe auch das neue Drifter Picknickset und die neuen Drifter Strukturen.



DB-L2-120-TH
120x62x47 cm



DB-L2-200-TH
200x62x47 cm



DB-L2-300-CT + DB-T-BR1-180-CT
300x62x47 cm



DB-L2-300-CT
300x62x47 cm



Drifter Bänke

NEW

Die Drifter Bänke werden aus recycelten Duckdalben von ca. 30 x 30 cm gefertigt, die aus der lokalen Wasserinfrastruktur stammen.

Dieses 30 bis 40 Jahre alte tropische Hartholz ist als FSC® recyceltes Holz zertifiziert. Die einzigartige, rustikale Ausstrahlung dieser Bänke regt nicht nur die Phantasie an, die Bänke sind auch ein Paradebeispiel für Zirkularität.

Die Stützkonsolen sind in dickwandigem CorTen- oder thermisch verzinktem Stahl erhältlich.

Die Drifter Bänke sind in Varianten mit einem oder zwei Balken (L1 / L2) erhältlich.

Längenmaße: 120, 200, 300 oder 500 cm.

Breite: 30 cm & 62 cm

Höhe: 47 cm

Die Rückenlehne ist in zwei Längen lieferbar: 120 und 180 cm.

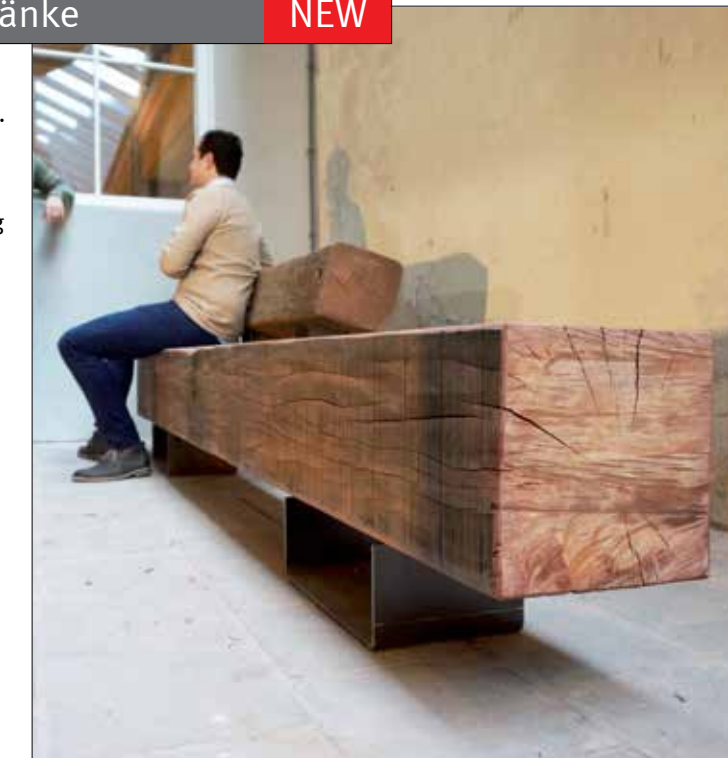



Entwurf: Streetlife
Geschützt mit Int. Model Depots und Patenten

Drifter Picknickset

NEW

Das ausgesprochen robuste **Drifter Picknickset** ist aus recycelten Duckdalben aufgebaut. Dieses 30 bis 40 Jahre alte tropische Hartholz ist als FSC® recyceltes Holz zertifiziert.

Die enormen Picknicksets sind ein Paradebeispiel für Zirkularität (Zweites Leben, sehr lange Lebensdauer und unverwüsthlich). Die Stützkonsolen und Gestelle sind aus CorTen- oder thermisch verzinktem Stahl gefertigt.

Längenmaße: 300, 400 und 500 cm.
Die Produktreihe Drifter besteht aus Bänken, Picknicksets und maßgefertigten Drifter Strukturen.

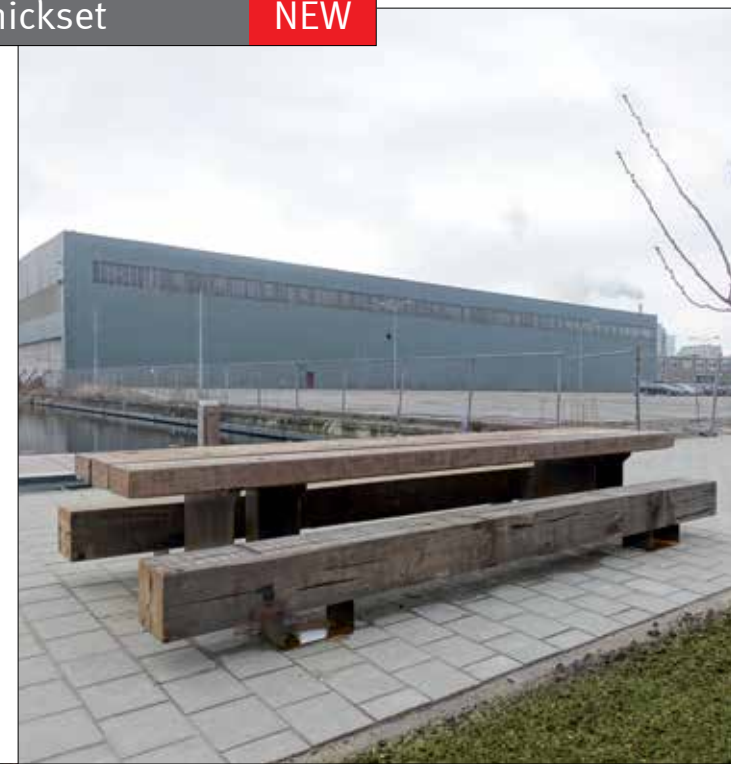

DB-PS-L3-300-CT
300x62/168x47/85 cm



DB-PT-L3-500-CT + DB-L1-400-CT + DB-L1-500-CT
500x62/168x47/85 cm



Entwurf: Streetlife
Geschützt mit Int. Model Depots und Patenten

Drifter Strukturen

NEW

Für die Produktreihe Drifter werden recycelte Duckdalben von ca. 30 x 30 cm verwendet. Das 30 bis 40 Jahre alte tropische Hartholz ist als FSC® recyceltes Holz zertifiziert. Mit diesen Balken lassen sich verschiedene Sitz- und Tribünen-Konfigurationen zusammenstellen. Streetlife unterstützt Sie gern bei der Ausarbeitung dieser besonderen Strukturen.

Insbesondere für alte Industriekomplexe und neu entwickelte industrielle Hafengebiete ist eine **Drifter-Struktur** ein attraktiver Blickfang. Das Holz weist viele Unregelmäßigkeiten und Narben auf.

Balkenlänge: maximal 5 m.

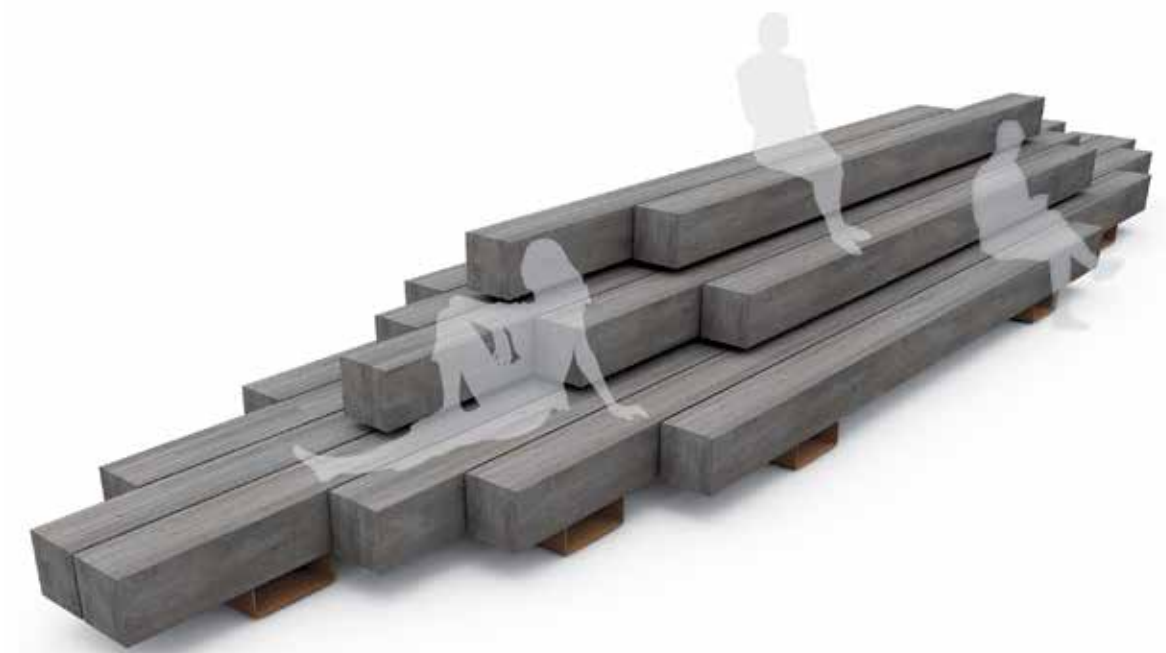
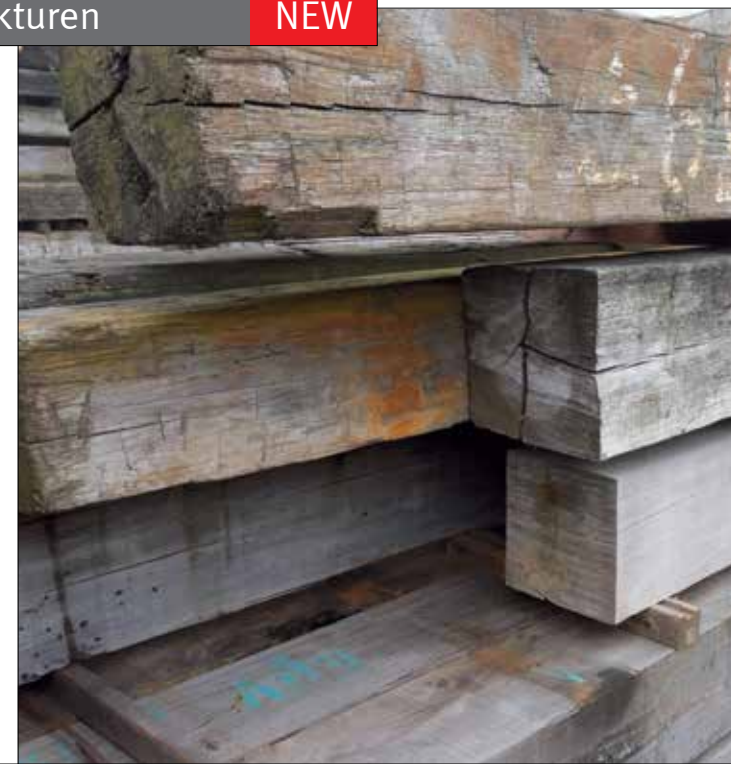



Entwurf: Streetlife
Geschützt mit Int. Model Depots und Patenten

Stone Bänke Granito

Die **Stone Bänke Granito** sind wunderschöne monumentale Bänke. Durch die Form der Naturstein-Granitplatten lassen sich sowohl gerade als auch gebogene Bankkonfigurationen schaffen. Die grauen Granitplatten sind 12cm dick, 60cm tief und schön verarbeitet. Die Natursteinplatten sind frostbeständig und können sowohl innen als auch im Freien eingesetzt werden.

Sowohl die gerade als auch die gebogene Curve-Ausführung lässt sich problemlos verbinden, wodurch der Architekt unterschiedlichste Konfigurationen zusammenstellen kann. Die Gestelle und der Unterbau sind aus verzinktem oder RAL-beschichtetem Stahl gefertigt.

Länge Bank 180cm, Erweiterungsmodul 150cm
Gewicht der Granitplatte ca. 42 kg
Die Stone Bänke Circle gibt es in drei Kreisgrößen: mit 330, 390 und 450cm Außendurchmesser.

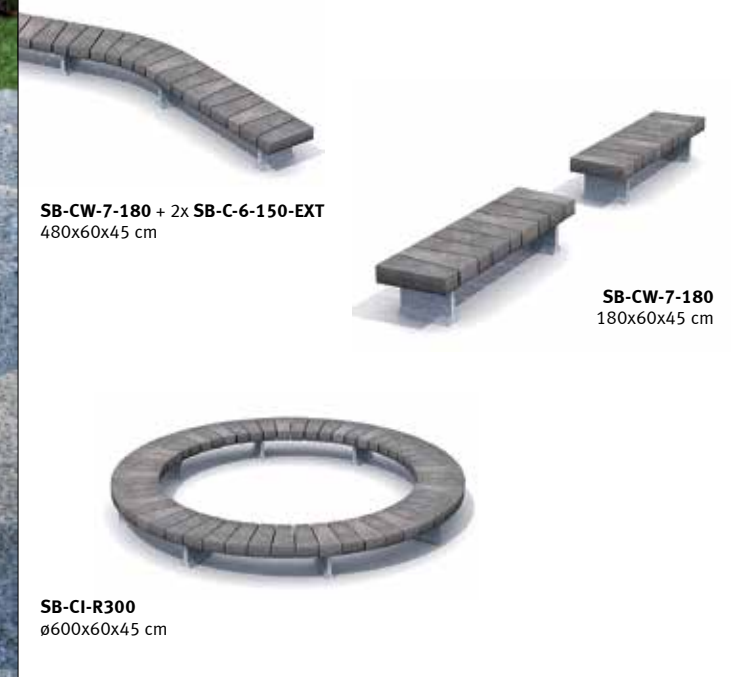



Entwurf: Streetlife
Geschützt mit Int. Model Depots und Patenten

Streetlife Broschüre 2018 - 2019
69

Stone Bänke Travertino

Die **Stone Bänke Travertino** sind wunderschöne monumentale Bänke. Durch die Form der Natursteinplatten lassen sich sowohl gerade als auch gebogene Bankkonfigurationen schaffen. Neben den grauen Granitplatten sind auch lebendige cremefarbene Platten erhältlich. Diese Travertino-Platten können jedoch nur in Innenräumen oder in frostfreiem Klima verwendet werden. Die Platten sind 12cm dick, 60cm tief und schön verarbeitet. Sowohl die gerade - als auch die gebogene Curve-Ausführung lässt sich problemlos verbinden, wodurch der Architekt unterschiedlichste Konfigurationen zusammenstellen kann. Die Gestelle und der Unterbau sind aus verzinktem oder RAL-beschichtetem Stahl gefertigt.

Länge Bank 180cm, Erweiterungsmodul 150cm
Gewicht der Granitplatte ca. 40 kg



SB-CW-7-180-TR + SB-CW-6-150-Ext-TR
330x60x45 cm



SB-C-7-180-TR + SB-C-6-150-Ext-TR
330x60x45 cm



Solid 6 & 8 Benches
74



Solid 12 Benches
76



Solid Base Benches
80



Solitude Benches
82



Solid Love Benches
84



Solid Staple Benches
86



Solid Staple Picnic Sets **NEW**
90



Solid Peano Benches **NEW**
92



Solid X-Tables
94



Solid Industry Picnic Sets **NEW**
96



Solid Meet&Work
98



Solid Picnic Sets
100



Solid Seat Strips
112



Cliffhanger Benches
118



Olympic Wave Benches
120



Olympic Wave Crosswise Benches
122



Solid Serif Benches
102



Solid Serif Benches
102



Solid Serif Top Seats **NEW**
103



Solid Serif Chaise Longue
105



Wood Top System
124



Long&Lean Benches
126



The New Standard Bench **NEW**
127



The Standard Picnic Sets
128



Solid Skirt Benches
106



Solid Skirt Benches
107



Solid Skirt Top Seats **NEW**
107



Solid San Marco Bench
110



Horse Shoe Benches
130



Highlife 3 Benches **NEW**
132



Highlife 3 Top Seats **NEW**
132



Highlife 3 picnic Sets **NEW**
134

Kategorie 2

Schlanke Bänke & Picknicksets

- Solid
- Highlife III
- Solitude
- Cliffhanger
- Long&Lean
- Olympic Wave
- Horse Shoe
- New Standard

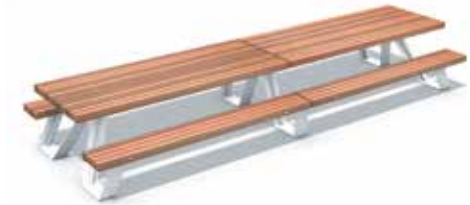
SOLID
SERIES

Alle Produkte der **Solid Serie** haben eine solide Ausstrahlung. Zur Produktfamilie gehören Bänke, Tische, Fahrradständer, Sitzpodeste, Baumkübel, Zäune, Fußgänger- und Fahrradbrücken.

- Die Solid Identität weist ein zurückhaltendes und minimalistisches Design auf.
- Die Stahlunterkonstruktion und Bankgestelle zeichnen sich durch eine solide und geschlossene Bauweise aus.
- Durch die konsequente Anwendung des Holzmaßes von 7x7cm und einer schmalen Spaltbreite ist ein großer Zusammenhang der einzelnen Elemente der Solid Produkte untereinander zu erkennen.





Entwurf: Streetlife
Geschützt mit Int. Model Depots und Patenten

Solid Baumkübel
Mobile Green Isles
Solo Brücke

Siehe auch:

Streetlife Broschüre 2018 - 2019

Solid 6 & 8 Bänke



SOL-L6-234
234x46x45cm



SOL-L6-300
300x46x45cm



SOL-L8-234 + SOL-L-QBR-180
234x62x45cm



SOL-L8-200-AB
200x62x45cm



SOL-L8-300
300x62x45cm

Die **Solid 6 & 8 Bänke** zeichnen sich durch ihr zurückhaltendes Minimaldesign aus. Die Sitzfläche aus Holz und die Stützbein aus Stahl haben eine geschlossene Form. Die Latten aus FSC®-Hartholz (7x7cm) werden mit Streetlock®- Kämme montiert, wobei der Spalt zwischen den Latten nur 8mm groß ist. Die kräftigen Latten werden mit einer Gewindestange und diebstahlsicheren Flanschmutter aus Edelstahl befestigt. Zu Wartungszwecken können die Latten einfach ausgetauscht oder umgedreht werden.

Das Gestell aus Stahl ist geschlossen. Herumfliegender Müll bleibt nicht hängen. Die Gestelle können ganz einfach verdeckt im Boden verankert werden. Optional sind sie mit einer RAL-Beschichtung lieferbar. Spezielle Kuppelglieder ermöglichen die Schaffung langer Bankanordnungen. Die beiden Rückenlehnen-Modelle vervollständigen das Solid-Programm.



Diese Solid 8 Bänke stehen im schwedischen Malmö bei dem beeindruckenden Komplex aus Konzerthalle, Kongresszentrum und Hotel Malmö Live. Die Formgebung der Solid Bänke passt optimal zur strengen Architektur von Schmidt Hammer Lassen.



Solid 12 Bänke

Die **Solid 12 Bänke** haben eine sehr subtile Formgebung und bestehen aus 12 Solid-Latten (7x7cm). Sie sind in zwei Längen (234 und 300cm) erhältlich und können zu endlosen Konfigurationen zusammengestellt werden.

An der gut 90cm breiten Solid-Bank mit 12 Latten kann in der Mitte eine niedrige ‚Quatro Back‘-Rückenlehne mit 4 Solid-Latten oder eine rundgehobelte Version befestigt werden: Soft Back. Die strenge Rückenlehne unterstreicht das ‚minimalistische‘ Design der Solid-Bänke. Die Soft Back hat eine weichere Form und bietet dadurch eine angenehmere Stütze für den Rücken als die Quatro Back. Die Quatro Back gilt deshalb in der Regel auch eher als ‚Trennelement‘



SOL-L-SBR-180
180 cm

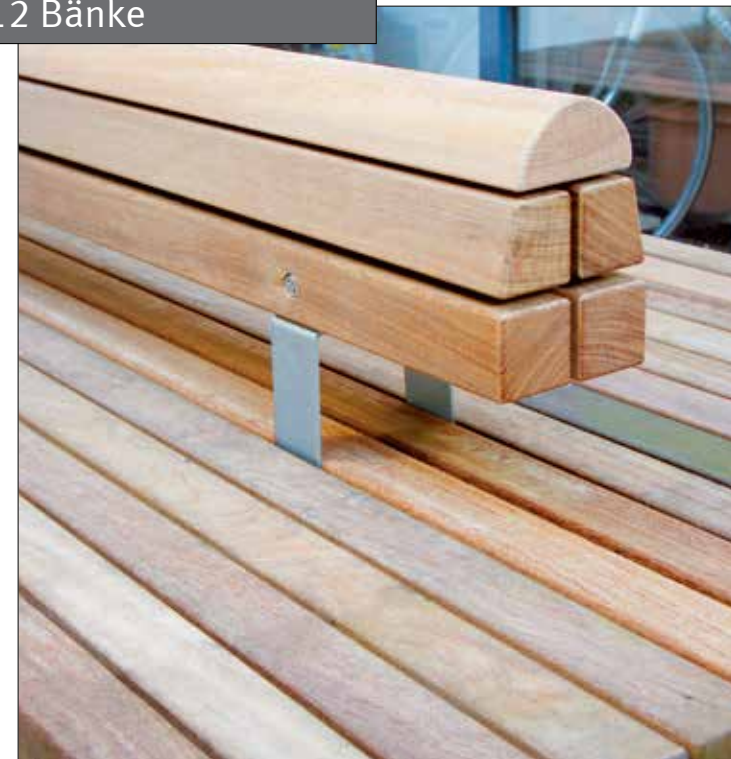

Solid Baumkübel
Mobile Green Isles
Solo Brücke

Siehe auch:

Streetlife Broschüre 2018 - 2019



SOL-L12-234 + SOL-L-SBR-180
234x92x45cm



SOL-L12-300 + SOL-L12-300-Ext
300x92x45cm

Auf diesen Bankmodellen kann man hochherrschäftlich entspannen und die historische Bedeutung von Huis Doorn in aller Ruhe auf sich einwirken lassen. Die Solid 12 Bank passt perfekt zum neuen Glasbau und zu dem traditionsreichen Landgut.





Solid Base Bänke

Bei den **Solid Base Bänke** werden die Solid-Latten von 7x7cm quer angebracht. Die Sockel werden aus mattgestrahltem Aluminium oder verzinktem Stahl hergestellt. Aufgrund in der Oberflächenbewerkerung der Sockel und der Kombination mit dem warmen FSC®-Hartholz eignen sich die Banken zur Aufstellung in Atrien, Hotels und auf Dachterrassen.

Erhältlich in verschiedenen Abmessungen, sowohl in quadratisch als auch in länglichen.



SOL-L-QBR-180
180cm



Productnaam
Productnaam
Productnaam
Siehe auch:



SOL-BAS-S120
120x120x45cm

SOL-BAS-180-75-CT
180x75x45cm

SOL-BAS-270-75
270x75x45cm

Streetlife Broschüre 2018 - 2019

Die Sockel der Solid Base Bänke in Zoetermeer (NL) sind in einem subtilen Grauton pulverbeschichtet. Die Ausstrahlung der Quatro Back Rückenlehne passt sehr gut zu den rechteckigen Formen der Base Bänke.

Entwurf: Streetlife
Geschützt mit Int. Model Depots und Patenten



Solitude Bänke

Die **Solitude Bank** ist eine straff linierte Bank mit einem gewölbten kurzen Rücken (optional). Der hohe Rücken sorgt für einen angenehmen Sitzkomfort. Die Solitude Bänke haben eine feine Detaillierung und zum Einsatz bei architektonische Gärten geeignet. Die Bänke können bei Bedarf verdeckt am Boden verankert werden. Die Ergonomische Rückenlehne zeichnet sich in ihrer spannenden Formsprache aus.

Die Gestelle sind aus Cortenstahl oder aus matt sandgestrahltem Aluminium und an der Innenseite abgerundet. Die Solid-Latten mit den Maßen 7x7cm sind aus FSC®-Hartholz und mit diebstahlsicheren Flanschmuttern aus Edelstahl im Streetlock®-Kammsystem befestigt.

Länge 234cm
Sitztiefe 47cm



Solid Baumkübel
Mobile Green Isles
Solo Brücke
Siehe auch:



SOL-TD-L7-234-AL + SOL-L-CBR-120
234x53x47cm



SOL-TD-L7-234-CT + SOL-L-CBR-120
234x53x47cm

Streetlife Broschüre 2018 - 2019

Diese Solitude Bänke im norwegischen Åndalsnes wurden vom Auftraggeber mit LED-Beleuchtung ausgestattet. Die subtile Beleuchtung der Gestelle aus CorTen-Stahl verleiht den Bänken eine besonders freundliche, einladende Ausstrahlung.

Solid Love Bänke



Die **Solid Love Bänke** sind einfache niedrige Bänke mit einer edlen Ausstrahlung. Durch die Wahl der hochwertigen Materialien FSC®-Hartholz und Edelstahl oder Aluminium gehören diese Bänke zur Spitzenklasse. Die Latten aus FSC®-Hartholz (7x7cm) werden mit Streetlock® Kämmen montiert, wobei der Spalt zwischen den Latten nur 8mm groß ist.

Die Love Bänke lassen sich hervorragend mit den Love Tubs aus Edelstahl kombinieren: siehe Kategorie Baumprodukte dieser Broschüre. Auf dem Spuiplein in Den Haag (NL) stehen 14 große Love Tubs aus Edelstahl die das Drachenlogo der Stadt tragen.

Längen 234cm und 300cm
Breiten 60cm und 90cm
Material Edelstahl Klasse 316 oder Aluminium



Entwurf: Streetlife
Geschützt mit Int. Model Depots und Patenten

Siehe auch:
Solid Baumkübel
Mobile Green Isles
Solo Brücke

Streetlife Broschüre 2018 - 2019

Solid Top Seats

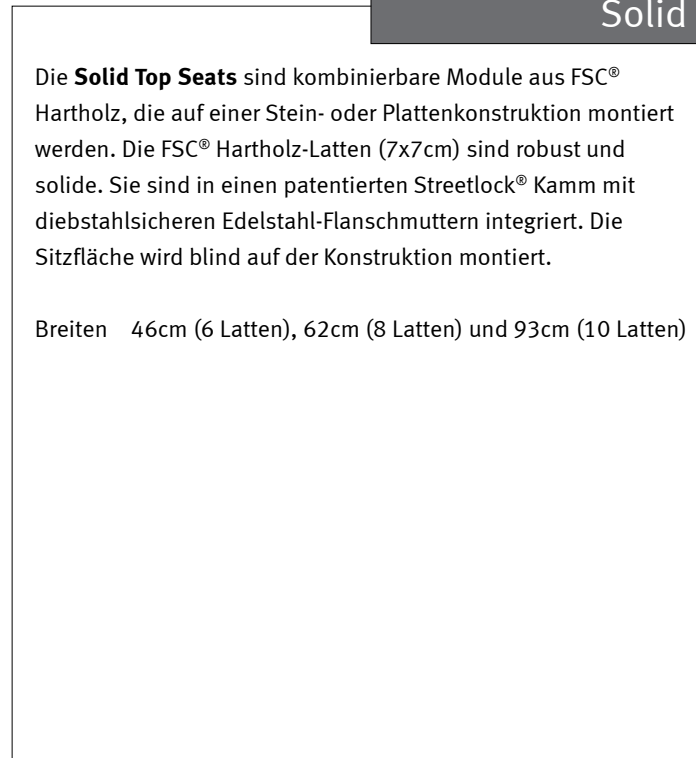

Die **Solid Top Seats** sind kombinierbare Module aus FSC® Hartholz, die auf einer Stein- oder Plattenkonstruktion montiert werden. Die FSC® Hartholz-Latten (7x7cm) sind robust und solide. Sie sind in einen patentierten Streetlock® Kamm mit diebstahlsicheren Edelstahl-Flanschmuttern integriert. Die Sitzfläche wird blind auf der Konstruktion montiert.

Breiten 46cm (6 Latten), 62cm (8 Latten) und 93cm (10 Latten)



Entwurf: Streetlife
Geschützt mit Int. Model Depots und Patenten

Solid Baumkübel
Mobile Green Isles
Solo Brücke

Siehe auch:

Streetlife Broschüre 2018 - 2019

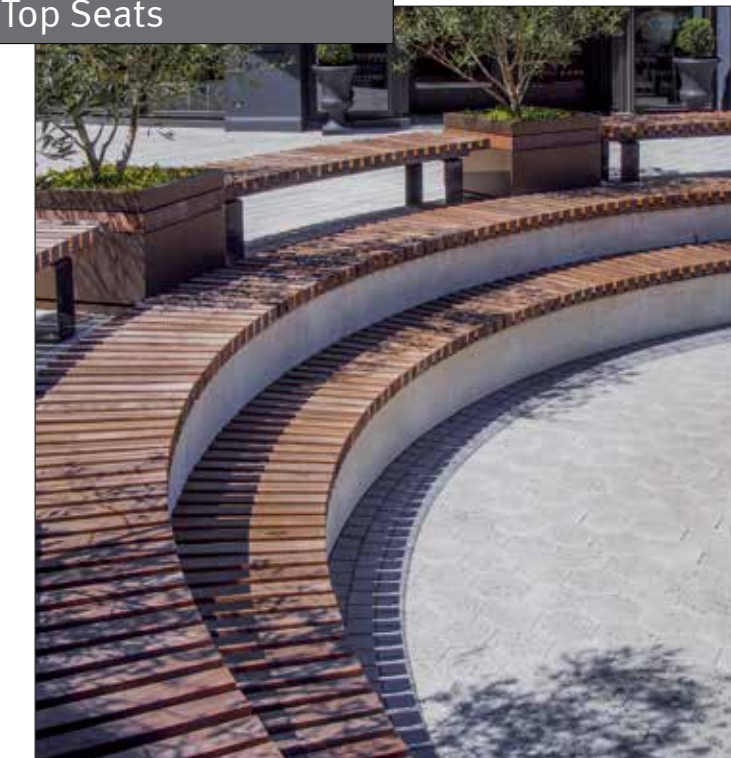



Entwurf: Streetlife
 Geschützt mit Int. Model Depots und Patenten

Solid Baumkübel
 Mobile Green Isles
 Solo Brücke

Streetlife Broschüre 2018 - 2019

Solid Staple Bänke

NEW



SOL-STA-200-60-PC
 202×60×48 cm



SOL-STA-200-60-PC-CG
 202×60×48 cm



SOL-STA-200-120-PC
 202×120×48 cm



SOL-STA-5200-PC
 202×200×48 cm



Die **Solid Staple Bänke** haben robuste, quer angebrachte Solid-Latten (7x7cm) auf einer integrierten Stahlkonstruktion. Die Bank misst 2 Meter. Die schlanke Form dieser Bänke unterstreicht die robuste, architektonischen Ausstrahlung. Die natürlichen Brauntöne des erstklassigen FSC®-100% Hartholzes sorgen für eine herrliche Struktur die wirklich jeden inspiriert.

Die Trägerkonstruktion aus Stahl wird standart in Grau ausgeführt, andere RAL-Farben sind auf Anfrage möglich. Trotz ihres schlanken Erscheinungsbilds ist die Bank solide und stabil. Die Stahlgestelle werden verdeckt auf dem Untergrund verschankert. Solid Staple Bänke sind nicht nur für den öffentlichen Raum geeignet, sondern auch für große Innenräume, wie Wartebereiche von Flughäfen, und auch auf Bahnhöfen oder Bahnsteigen können diese Bänke optimal eingesetzt werden.

Länge 200cm
 Breite 60cm, 120cm & 200cm



Entwurf: Streetlife
Geschützt mit Int. Model Depots und Patenten

Solid Baumkübel
Mobile Green Isles
Solo Brücke

Siehe auch:

Streetlife Broschüre 2018 - 2019

Solid Staple Plus Bänke

Die **Solid Staple Plus Bänke** haben robuste, quer angebrachte Solid-Latten (7x7cm) auf einer integrierten Stahlkonstruktion. Die längste Bank misst nicht weniger als 4 Meter. Die schlanke Form dieser Bänke unterstreicht die robuste, architektonischen Ausstrahlung. Die natürlichen Brauntöne des erstklassigen FSC®-100% Hartholzes sorgen für eine herrliche Struktur die wirklich jeden inspiriert.

Die Trägerkonstruktion aus Stahl wird standart in Rot ausgeführt, andere RAL-Farben sind auf Anfrage möglich. Trotz ihres schlanken Erscheinungsbilds ist die Bank solide und stabil. Die Stahlgestelle werden verdeckt auf dem Untergrund verschankert.

Solid Staple Plus Bänke sind nicht nur für den öffentlichen Raum geeignet, sondern auch für große Innenräume, wie Wartebereiche von Flughäfen, und auch auf Bahnhöfen oder Bahnsteigen können diese Bänke optimal eingesetzt werden.

Länge 300 und 400cm

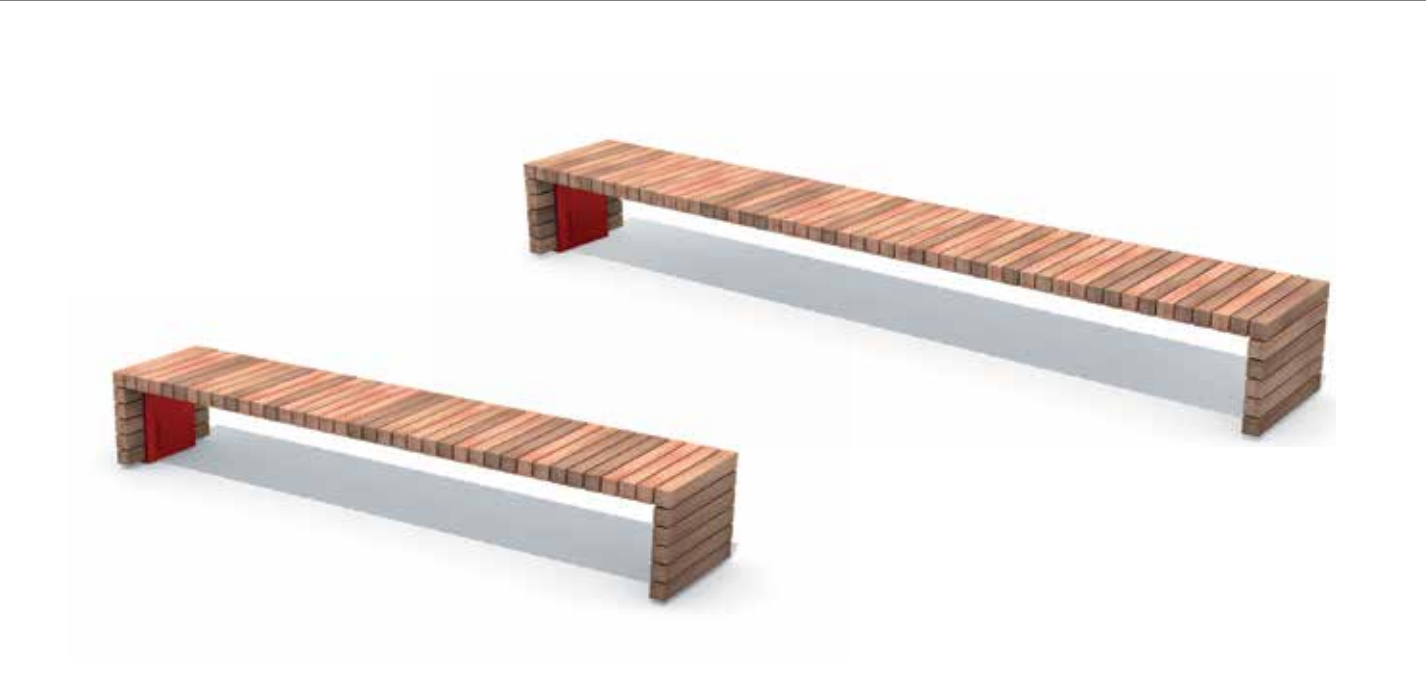

SOL-STA-300-60-PC / SOL-STA-400-60-PC
296x60x48 cm / 397x60x48 cm

Solid Staple Plus Bänke sind schlanke Sitzmöglichkeiten mit architektonischer Ausstrahlung. Nicht nur für den Außenraum geeignet, sondern auch in Wartebereichen von Flughäfen und Bahnhöfen ziehen diese Bänke alle Blicke auf sich.



Entwurf: Streetlife
Geschützt mit Int. Model Depots und Patenten

Solid Baumkübel
Mobile Green Isles
Solo Brücke

Siehe auch:

Streetlife Broschüre 2018 - 2019

Solid Staple Plus Picknicksets

NEW

Die langen **Solid Staple Picknicksets** bestehen aus diagonal angeordneten Solid-Balken von 7x7 cm auf einem pulverbeschichteten Stahlgestell. Mit 300 cm ist der Tisch im Vergleich zu den 200 cm langen Bänken besonders lang, was das Platznehmen erleichtert. Das Design ist sehr charakteristisch und detailliert. Diese Picknicksets sind in mehrfarbigem FSC® Hartholz, aber auch in nachhaltigem Cloudy Grey verfügbar. Dieses Cloudy Grey Material besteht zu 50 % aus recyceltem LPPE-Kunststoff und zu 50 % aus recycelten Textilfasern und -resten. Lufteinschlüsse an den schmalen Seiten der Cloudy Grey lassen sich nicht vermeiden und sind nicht als Mängel zu betrachten. Das grau marmorierte Erscheinungsbild hat eine ganz besondere Ausstrahlung, und was den Preis betrifft, ist das Picknickset in Cloudy Grey durchaus eine interessante Option!

Tisch-Abmessungen 250 / 300 / 350 x 80 cm
Bank-Abmessungen 200 / 300 x 50 cm

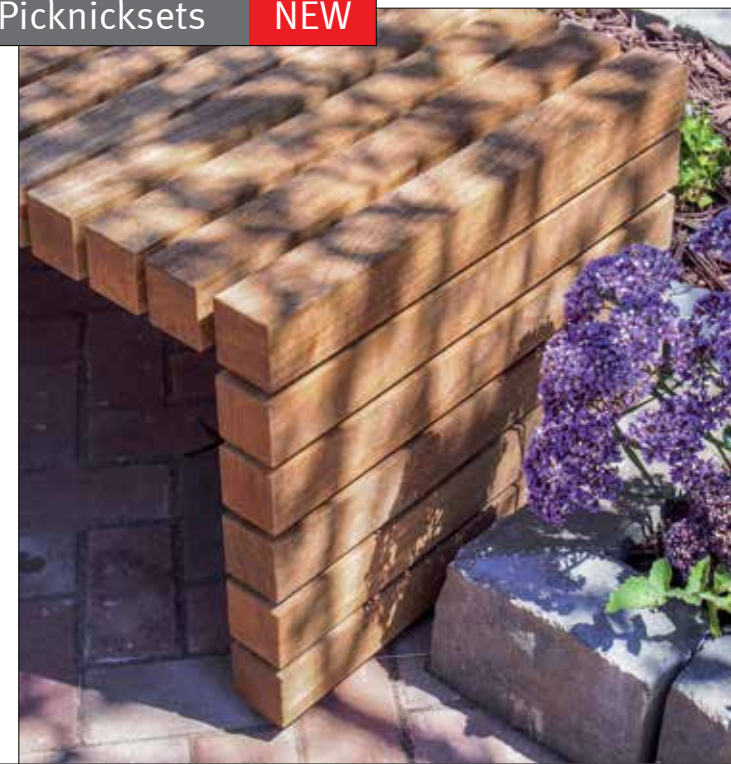

SOL-STA-PT-300-80-PC-CG + 2X SOL-STA-200-50-PC-CG
300x80x79 cm + 202x50x48 cm



SOL-STA-PT-300-80-PC + 2X SOL-STA-200-50-PC
300x80x79 cm + 202x50x48 cm



Solid Peano Bänke

NEW

Bei den **Solid Peano Bänken** handelt es sich um eckige Bänke mit einer soliden, geschlossenen Formgebung. Die mit FSC®-Hartholzlatten von 7 x 7 cm ausgeführten Bänke werden auf ansprechende Weise zu einer eckförmigen, 90° Konfiguration oder zu einer geraden, verlängerten Konfiguration verbunden. Bei den Ecklösungen werden die Balken in einer Verzahnung befestigt.

Abmessungen: 210 x 210 x 47 cm.

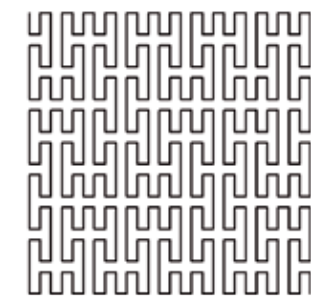

Solid Baumkübel
Mobile Green Isles
Solo Brücke
Siehe auch:

Giuseppe Peano war ein italienischer Philosoph und Mathematiker, der sich mit mathematischer Logik befasste. 1890 erschien Peanos Veröffentlichung über die raumfüllende Kurve. Die „Peano-Kurve“ ist nicht gebogen, sondern eine Linie mit 90°-Winkeln, wie auf der Zeichnung dargestellt.
Quelle: **Bruno Munari**; Square, Circle, Triangle (1960, 2005)



4X SOL-PEA-L14-END-234-TH
936x46x47 cm



Entwurf: Streetlife
Geschützt mit Int. Model Depots und Patenten

Solo Baumkübel
Mobile Green Isles
Solo Brücke

Siehe auch:

Streetlife Broschüre 2018 - 2019

X-Table Picknickset

Das **X-Table Picknick Set** ist ein solider Picknick-Tisch mit schräg angeordneten Gestellen. Beim X-Picknick Set verlaufendie Metallträger auf elegante Weise durch, um die beiden langen Bänke zu stützen. So entsteht ein markantes Erscheinungsbild. Auch erhältlich als loser Tisch für Dachterrassen usw. Die Tischplatte besteht aus zwölf Solid-Latten (7x7cm) aus FSC®-Hartholz. Diese sind mit Flanschmuttern in einem Abstand von 8mm im Streetlock®-Kammsystem befestigt. So entsteht eine dicke und massive Holzplatte. Die Träger sind erhältlich in thermisch verzinktem Stahl oder RAL Farbe. Die Gestelle sind in thermisch verzinktem Stahl erhältlich. Die gekoppelte Version erreicht durch ein zentrales Verbindungsgestell eine Länge von 470cm und bietet Platz für 16 Personen.

Tischplatte Maße 93x234cm



X-PS-234-TH
234x164x44/75 cm



X-PS-234-TH + X-PS-234-TH-EXT
468x164x44/75 cm



Entwurf: Streetlife
Geschützt mit Int. Model Depots und Patenten

Solid Baumkübel
Mobile Green Isles
Solo Brücke

Siehe auch:

Streetlife Broschüre 2018 - 2019

Solid Industry Picknickset

NEW

Der ‚industrielle Look‘ der schräg angeordneten Gestelle im Farbton Anthrazit verleiht dem **Solid Industry Picknickset** eine robuste Ausstrahlung. Die schön gestalteten Stahlblech-Gestelle erinnern an traditionelle Gusseisen-Elemente von industriellen Werkbänken, während das FSC®-Hartholz ein Spektrum von Rotbraun-Tönen aufweist.

Das Sitzmodul aus vier Latten (30 cm Sitztiefe) und das Tisch-Modul aus zehn Latten (77 cm breit) sind mit dem Streetlock® System aus Edelstahl befestigt, das einen einfachen Austausch der Latten ermöglicht. Dieses trägt zu einer deutlich längeren Lebensdauer des Picknicksets bei.

Die Länge beträgt 234 cm & 300 cm
Die Breite ca. 160 cm

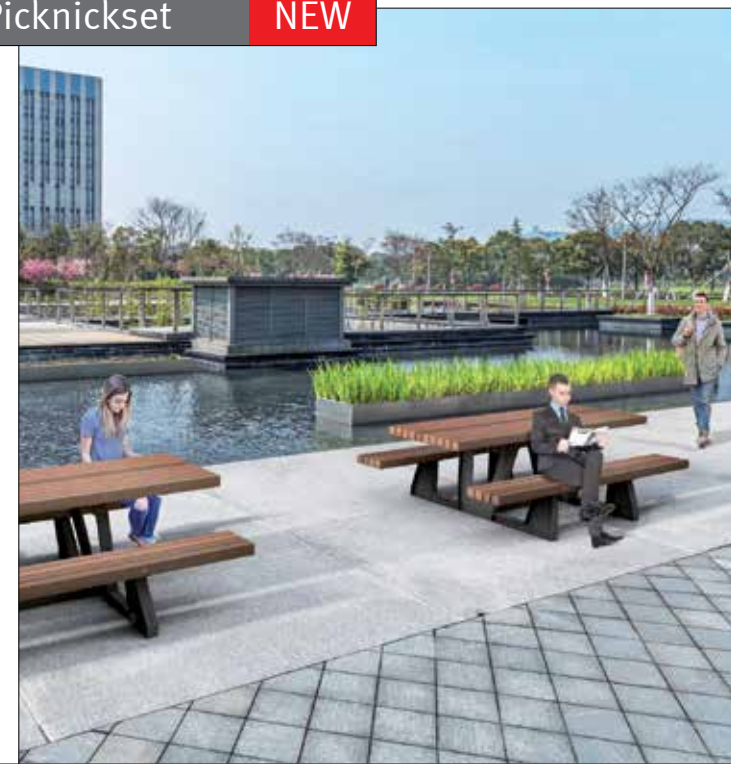

SOL-IND-PS-300-PC
300/234x158x45/77 cm



SOL-IND-PS-234-PC
234/180x158x45/77 cm



SOL-IND-PS-300-PC
300/234x158x45/77 cm



Entwurf: Peter Krouwel
Geschützt mit Int. Model Depots und Patenten

Solid Baumkübel
Mobile Green Isles
Solo Brücke
Siehe auch:

Streetlife Broschüre 2018 - 2019

Solid Meet&Work System



M&W-LBS-120
155/110x45x45 cm

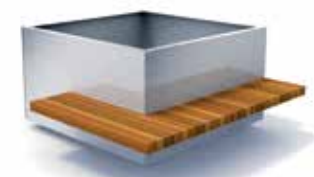

M&W-TUB-120-AL + M&W-LBW-120
120x120x90 cm + 155/110x45x45 cm



M&W-TS-150-AL
148x150x75 cm



M&W-TS-S120-110-AL + M&W-TS-FR-TH
116x120x110 cm



M&W-TUB-150-AL + M&W-LBW-150 + M&W-TS-150-AL + M&W-LBS-150

Das **Solid Meet&Work System** besteht aus verschiedenen Einrichtungselementen, mit denen verspielte Konfigurationen auf öffentlichen Plätzen, Dachterrassen oder für Treffpunkte geschaffen werden können. Die Kombinationen aus SitzBänken, Tischen und Baumkübeln sind eine innovative Alternative zu traditionellen Picknicksets. Ideal als attraktive Aufenthaltsorte für kurze oder längere Zeiträume. Die verschiedenen Elemente sind aus Aluminium mit Solid-Latten aus FSC®-100% Hartholz (7x7cm) gefertigt.

Mit den verschiedenen Solid Meet&Work Einrichtungselementen sind zahllose Konfigurationen möglich. Es ist ein ideales und hochwertiges System, zum Beispiel für den Außenbereich eines großen Bürogebäudes. Flexible Arbeitsplätze, Besprechungsbereiche und Begegnungsorte kombiniert mit nachhaltiger Begrünung.



Das Solid Meet&Work System besteht aus verschiedenen Einrichtungselementen, mit denen verspielte Konfigurationen auf öffentlichen Plätzen, Dachterrassen oder für Treffpunkte geschaffen werden können. Oben gezeigt Konfigurationen bei Nordea Bank in Oslo, Norwegen.



Entwurf: Streetlife
Geschützt mit Int. Model Depots und Patenten

Solid Baumkübel
Mobile Green Isles
Solo Brücke

Siehe auch:

Streetlife Broschüre 2018 - 2019

Solid Picknick Tische

Charakterisierend für die **Solid Picknick Tische** ist ihre schlichte Form. Sowohl die Holztischplatte als auch die Gestelle weisen ein geschlossenes (solides) Design auf. Die Tische und Bänke sind Bestandteile des Solid-Programms. Die FSC®-Hartholzplatten (7x7cm) werden im Streetlock®-Kammsystem montiert, wobei der Spalt zwischen den Latten 8mm beträgt. Die stabilen Latten werden mit einer Gewindestange und diebstahlsicheren Flanschmutter aus Edelstahl befestigt. Die geschlossenen Stahlblech-Gestelle sind RAL-beschichtet oder verzinkt. Die Gestelle lassen sich darüber hinaus unsichtbar verankern. Die Solid Picknick Tische eignen sich hervorragend für Schulhöfe, Universitätsgelände usw.

Längen 234cm und 300cm
Tischplatte 92x234 und 92x300cm

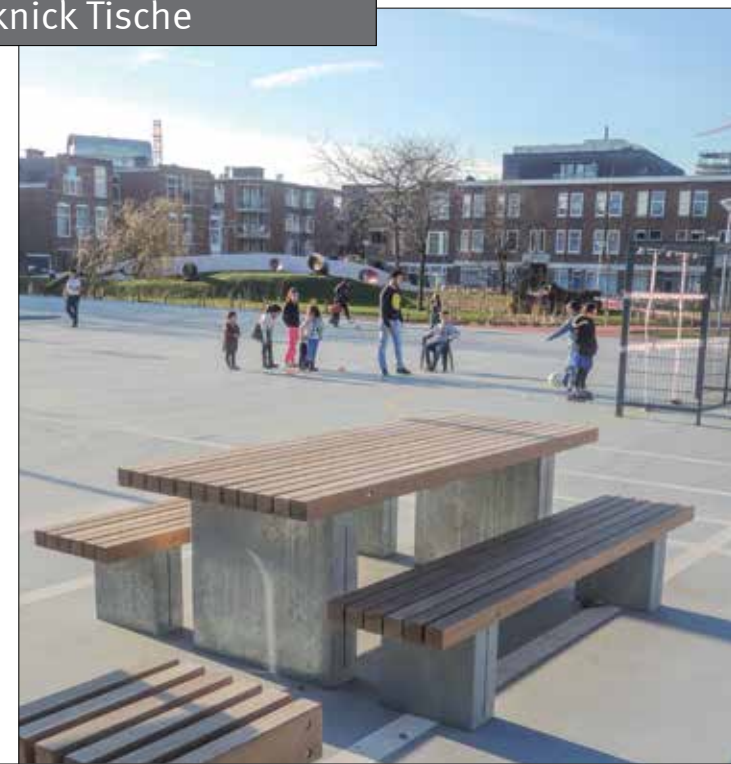

SOL-PS-6-300-PC + 2X SOL-PS-6-300-PC-EXT
900x193x45/78cm

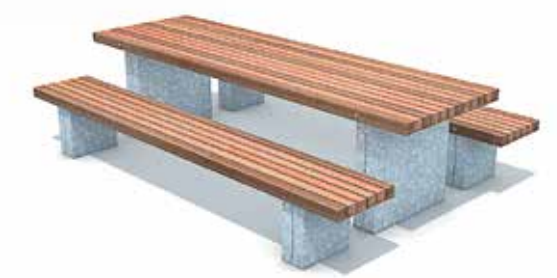

SOL-PS-6-300
300x193x45/78cm

Die robust ausgeführten Solid Picknick Sets lassen sich problemlos zu langen sozialen Begegnungsstätten erweitern. Diese wurden beim Science Centre in Zusammenarbeit mit Andropogon Architects in Philadelphia aufgestellt.



Entwurf: Streetlife
Geschützt mit Int. Model Depots und Patenten

Solid Baumkübel
Mobile Green Isles
Solo Brücke

Streetlife Broschüre 2018 - 2019

Solid Serif Bänke

Bei den **Solid Serif Bänke** wird die Sitzfläche aus Solid-Latten (7x7cm) von einem R&R-Balken abgeschlossen (7x15cm). Die breiten Bänke können mit einer doppelten Rückenlehne ausgestattet werden, die sowohl für größere als auch kleinere Personen ergonomischen Halt bietet. Die großzügigen Bänke lassen sich je nach Wunsch kombinieren. Gestelle werden aus dickwandigem CorTen-Stahlblech gefertigt und können wahlweise in RAL-Farbe pulverbeschichtet werden.

Länge 234cm oder 300cm
Breite 9 Latten, 70cm & 15 Latten, 116cm



SER-L9-300-PC
300x70x45cm



SER-L15-234-PC + SOL-L-2CBBR-180
234x116x45cm



2x **SER-L6-TOP-234** + 2x **SER-L6-TOP-corner**
234x46x15cm



Serif Type Font

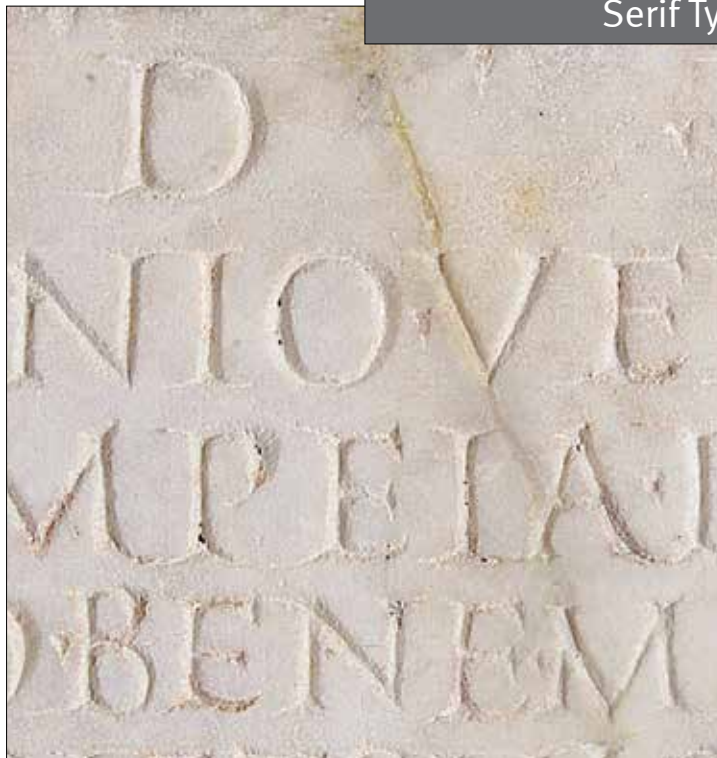

In der Typografie wird zwischen Schriften mit einem Buchstabenstrich am Ende (Serif) und modernen, serifenlosen Schriften (Sans-Serif) unterschieden. Die Verwendung von Serifen geht zurück auf das lateinische Alphabet für Inschriften. In Rom findet man nach wie vor zahlreiche antike Inschriften in Marmor in wunderschöner Serifen-Schrift. Beim Einmeißeln einer Linie in Stein lassen die Serifen am Ende der Buchstaben das Schriftbild sauberer und regelmäßiger erscheinen.

Bei den ‚Solid Serif‘-Bänken sorgt die Verwendung eines breiten Balken an den Enden ebenfalls für einen schönen Abschluss. Die Bezeichnung Solid Serif stammt also aus der klassischen Typografie.



Serif

Entwurf: Streetlife
Geschützt mit Int. Model Depots und Patenten

Siehe auch:

Solid Serif Banke
Solid Serif Hug a Tub
Solid Fahrradständer

Streetlife Broschüre 2018 - 2019

Solid Serif Chaise Longue

Die **Solid Serif Chaise Longue** hat eine fließende Form. Es ist eine Bank, die zum Faulenzen in der Sonne einlädt. Die fließende Sitzfläche besteht aus 70 oder 120cm langen Solid-Balken (7x7cm). An den Enden befinden sich zwei robuste, breite Balken: Solid Serifs. Der Unterbau aus Stahl ist verzinkt oder CorTen und kann eventuell verankert werden.



SER-LNG-70-TH
171x70x102 cm



SER-LNG-120-CT
171x120x102 cm



Entwurf: Streetlife
Geschützt mit Int. Model Depots und Patenten

Solid Serif Banke
Solid Serif Hug a Tub
Solid Fahrradständer

Siehe auch:

Streetlife Broschüre 2018 - 2019



Solid Skirt Kreisbänke



SKT-CI-R175
Ø3,5 - 1100x50x45cm



SKT-CI-R225
Ø4,5 - 1400x60x45cm

Solid Skirt Kreisbänke	R175	R225	R275
Außendurchmesser	350 cm	450 cm	550 cm
Innendurchmesser	250 cm	330 cm	430 cm
Sitzfläche	± 1100 cm	± 1400 cm	± 1700 cm
Sitztiefe	50 cm	60 cm	60 cm
Sitzhöhe	45 cm	45 cm	45 cm
Anzahl Beine	6	7	8

Bei den **Solid Skirt Kreisbänke** handelt es sich um herrlich detaillierte kreisförmige Bankkonfigurationen aus Hartholz-Eckelementen. Die soliden Holzständer (7x7cm) neigen sich leicht nach innen scheinbar schwebend über dem Boden. Die Kreisform wirkt dadurch elegant und leicht. Die verschiedenen Brauntöne des erstklassigen FSC®-100% Hartholzes sorgen für eine herrliche Struktur, die wirklich jeden anspricht. Diese einzigartigen Kreisbänke sind sowohl für den Außenraum als auch für große Innenräume wie Atrien geeignet.

Eine Hightech-Plattenkonstruktion aus rundgewalzten Teilen verbindet und stützt die Gesamtform. Die Konstruktion wird Pluverbesehichtet in einer RAL-Farbe (Anthrazit).

Außendurchmessern 350cm, 450cm und 550cm



Entwurf: Streetlife
Geschützt mit Int. Model Depots und Patenten

Siehe auch:
Solid Serif Banke
Solid Serif Hug a Tub
Solid Fahrradständer

Streetlife Broschüre 2018 - 2019

Solid Skirt Bänke & Top Seats

NEW



Entwurf: Streetlife
Geschützt mit Int. Model Depots und Patenten

Siehe auch:
Solid Serif Banke
Solid Serif Hug a Tub
Solid Fahrradständer

Streetlife Broschüre 2018 - 2019

Bei den **Solid Skirt Top Seats** handelt es sich um elegante, gebogene Sitzauflagen mit einer Modullänge von 120 cm. Die Skirt-Bänke sind mit einer charakteristischen, schönen und robusten Eckverbindung zwischen Sitzflächen und Ständern versehen. Die Solid Skirt Top Seats sind so gestaltet, dass sie auf gekrümmten Betonwänden ($D \geq 7$ m) angebracht werden können. Durch die quer angebrachten Solid Latten (7 x 7 cm) entsteht ein natürlicher Schutz gegen Skater.

Die Top Seat Module sind vorgefertigt und haben eine Unterkonstruktion aus feuerverzinktem Stahlblech (Höhe = 5 cm). Die Sitztiefe beträgt ca. 50 oder 60 cm. Die vorderen Skirt-Latten sind 28 cm hoch. Die hohe Rückenlehne ist 35 cm hoch.

Die **Solid Skirt Bänke** sind breite, lange Bänke mit sympathischer Ausstrahlung. Die Solid-Gestelle an beiden Seiten machen sie zu einer geschlossenen, massiven Bank aus sich wiederholenden Segmenten. Die Gestelle laufen leicht nach innen zu und haben eine schön detaillierte Verbindung mit der Sitzfläche. Die Holzsegmente sind in einem Streetlock® Kamm positioniert. Das Stahl-Untergestell sowie die beiden Abschlussplatten können verzinkt oder mit einer Pulverbesehichtung versehen werden.



SKT-275-90
275x90x47cm



SKT-C-TOP-120-50 + SKT-C-BR-60 / SKT-CW-TOP-120-50
120x50x9 cm / 124x50x9 cm



KEW GARDENS • A PLACE OF INNOCENT AMUSEMENT

NEW YORK CITY PARKS



Solid San Marco Seats



Die **Solid San Marco Seats** sind massive, niedrige Bänke mit einer besonderen Boden-Lösung. Eine separate Bodenkonsole wird zunächst fluchtend in den Straßenbelag aufgenommen. Boden und Konsolenfuß gehen schön in einander über. Anschließend wird der obere Teil der Bank auf die Konsole gesetzt und daran befestigt, eventuell in einem kleinen Winkel, wodurch es möglich wird, die Bank waagrecht aufzustellen. Die Inspiration für das Design stammt von Jahrhunderte alten Naturstein-Bänken aus Venedig. Die CorTen-Basis kann optional pulverbeschichtet mit CorTen-Effekt ausgeführt werden, wie nachstehend abgebildet. Zugleich ist es möglich FSC® Hartholz-Solid-Latten als Sitzfläche zu montieren.

Länge 200cm & 300cm

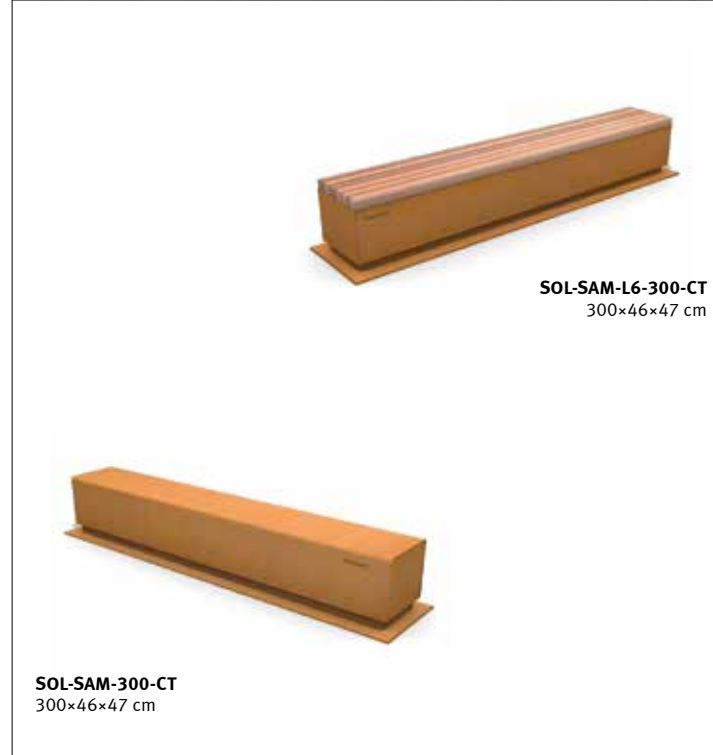
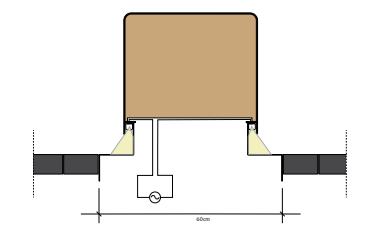



Entwurf: Streetlife

Geschützt mit Int. Model Depots und Patenten

Solid Serif Banke
Solid Serif Hug a Tubs
Solid Fahrradständer

Siehe auch:

Streetlife Broschüre 2018 - 2019

Solid Seat Strips

Mit den **Solid Seat Strips** ist es möglich, ein langen Cortenstahlstreifen mit einer Höhe von 47cm in der Bodenoberfläche aufzunehmen. Mehrere Funktionen wie Sitzbank, Abfalleimer, Fahrradständer und Begrünung können auf ein streifenförmiges Element reduziert werden. Indem das traditionell lose Stadtmobiliar auf eine einzige lange Linie reduziert wird, entsteht ein aufgeräumtes und markiges Straßenbild, das darüber hinaus auch noch wartungsfreundlich ist.

Der oberirdische Querschnitt beträgt 47x47cm. Wir empfehlen, die Solid Seat Strips 20cm tief in die Erde zu setzen.

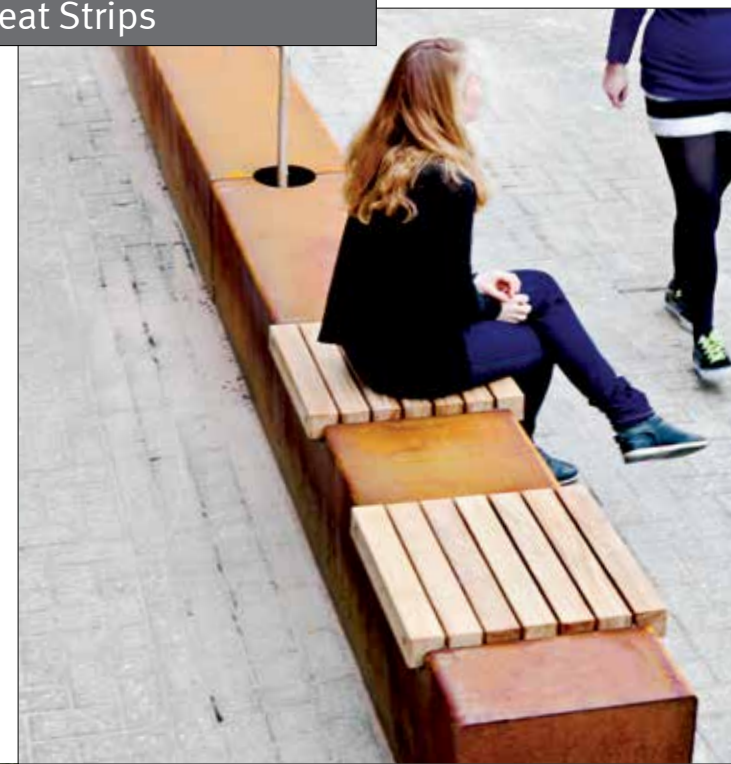

Das Fahrradständermodul hat eine Länge von 300cm und verfügt über sechs Aussparungen für die Vorderräder von sechs Fahrrädern. Es werden drei Cortenstahl-Fahrradbügel separat aufgestellt, an denen auf beiden Seiten jeweils ein Fahrrad gestützt und mit einer Kette gesichert werden kann.



Entwurf: Streetlife
Geschützt mit Int. Model Depots und Patenten

Solid Serif Banke
Solid Serif Hug a Tubz
Solid Fahrradständer

Siehe auch:

Streetlife Broschüre 2018 - 2019

Solid Series Cloudy Grey

NEW



Als Alternative zum FSC®-Hartholz stellt Streetlife die besonders nachhaltigen **Cloudy Grey** Balken mit dem Querschnitt von 7 x 7 cm vor. Dieses Material besteht zu 50% aus recyceltem LDPE-Kunststoff und zu 50% aus recycelten Textilfasern und -resten.

Der Textil-Abfallberg stellt eine noch größere Umweltbelastung dar als der Kunststoff-Abfallberg. Durch die Verwendung von Cloudy Grey Balken werden diese Materialien wiederverwendet und erhalten ein neues, funktionelles Leben! Die grau marmorierten Oberflächen strahlen eine ganz eigene Identität aus.

Dank seiner technischen Eigenschaften ist Cloudy Grey eine ansprechende und vollwertige Alternative zu Holz. Die Länge der Balken beträgt maximal 120 cm. Solid Produkte, bei denen die Balken quer, Streetlife Crosswise Modelle, angeordnet werden, sind jetzt auch in nachhaltigem Cloudy Grey lieferbar.



SER-LNG-70-TH-CG
171x70x45/102 cm



SOL-BAS-S120-CG
120x120x45 cm



SOL-STA-200-60-PC-CG
202x60x48 cm



SOL-BP-70-TH-CG
70x7x75 cm



Entwurf: Streetlife
Geschützt mit Int. Model Depots und Patenten

Solid Serif Banke
Solid Serif Hug a Tubs
Solid Fahrradständer

Siehe auch:

Streetlife Broschüre 2018 - 2019

Solid Series Cloudy Grey

NEW



SOL-PL-D150-104-CG
150x104 cm



SOL-C-200-50-CG
200x50x45 cm

Die Solid Serie ist eine äußerst umfangreiche Produktreihe von Streetlife: von Bänken über Fahrradständern bis hin zu Brücken und Sitzpodesten. Eine deutliche Homogenität entsteht durch die konsistente Verwendung des Balkenquerschnittes von 7 x 7 cm und der Anordnung mit geringen Abständen. Die Solid Produkte zeichnen sich durch ein unauffälliges, minimalistisches Design aus.

Die nachhaltigen Cloudy Grey Balken (7 x 7 cm) sind eine vollwertige Alternative zu Hartholz-Balken, ihre Länge ist jedoch auf maximal 120 cm begrenzt.

Diese **Solid Curve Bank** in **Cloudy Grey** besteht aus Modulen von 200 cm Länge, die sich endlos aneinanderreihen lassen. Durch die Querausrichtung der Balken können Skater die Solid Curve Bank nicht beschädigen. Die Gestelle sind aus feuerverzinktem, CorTen- oder pulverbeschichtetem Stahl gefertigt.



Cliffhanger Bänke

Bei den **Cliffhanger Bänke** handelt es sich um schwebende ParkBänke, die an einer stabilen Mauer befestigt werden. Das fein detaillierte Banksystem hat einen Modelabschnitt von 120cm. Die vorgefertigten Lattensegmente bestehen aus FSC®- Hartholzlatten mit den Maßen 5x5cm und mit einem Spalt von 8mm. Die Latten sind im patentierten Streetlock®-Kammsystem integriert. Die Lattensegmente sind in den Trennbereichen mit versetzten Latten ausgestattet, die wie Gabelzinken ineinandergreifen. Der Effekt dieser versetzten Latten verstärkt das nahtlose Erscheinungsbild dieser schön anzusehenden ParkBänke.

Die Cliffhanger bänke sind auch als freistehende Bänke erhältlich. Sie sind großzügig bemessen und 100cm breit. Es sind niedrige Bänke, die auch mit einer hohen Rücklehne aus Latten ausgeführt werden können. Auf diesen Bänken kann man auf beiden Seiten sitzen.



Entwurf: Streetlife in Zusammenarbeit mit Palmbout
Geschützt mit Int. Model Depots und Patenten

Siehe auch: Cliffhanger Shrubtub System

Streetlife Broschüre 2018 - 2019



CHP-L23-264
264x80x94 cm



CHP-L18-264
264x69x70 cm



CHP-L11-264
264x50x45 cm



Die Cliffhanger Parkbänke laden zum Verweilen ein. Die Bänke schweben über dem Boden, Ansammlung von Schmutz darunter ist somit nicht möglich. Die versetzten Lamellen verstärken die hohe handwerkliche Qualität und die Längenwirkung der Bänke.



Entwurf: LDA Design, Hargreaves, Arup und Streetlife
Geschützt mit Int. Model Depots und Patenten

Olympic Wave System

Die **Olympic Wave Bank** wurde in Zusammenarbeit mit Hargreaves Associates, LDA Design London und Arup für die Olympic Parklands entworfen. Unterschiedlich lange Bänke wurden entlang der Water Works in Stratford aufgestellt. Die ästhetischen und leicht gebogenen Bänke bestehen aus FSC®-Hartholz-Lattenmodulen und werden von Trägern aus thermisch verzinktem Stahl gestützt. Die vorgefertigten Lattenmodule mit Latten mit den Maßen 5x5cm sind im patentierten Streetlock®-Kammsystem integriert und haben eine Länge von etwa 90cm. Das Ende besteht aus einer Schicht Zwischensegment und einem Endsegment mit einem überstehenden Rand von 30cm. Die Gestelle werden auf unterirdischen Betonfundamenten verankert.

Segment Länge	90cm
Höhe	120cm
Sitzhöhe	47cm



2X OWB-D-L11-120 + 7x OWB-D-L19-90
870x119x47/104 cm

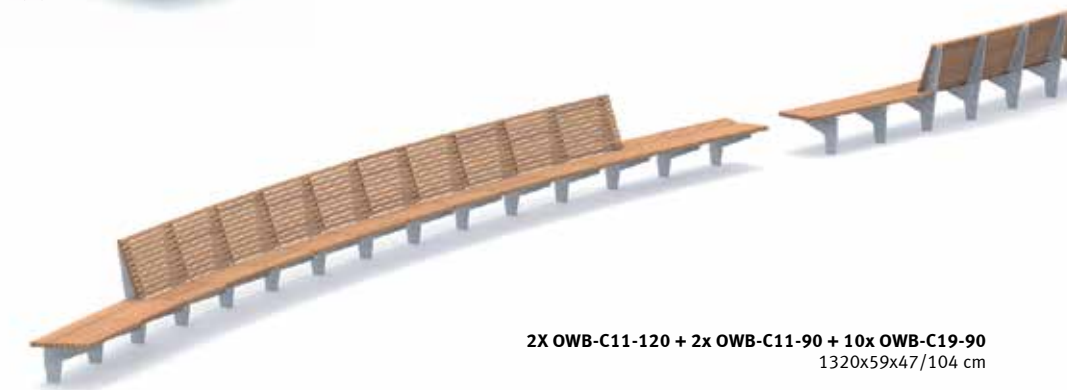

2X OWB-C11-120 + 2x OWB-C11-90 + 10x OWB-C19-90
1320x59x47/104 cm

Streetlife Broschüre 2018 · 2019

Die Olympic Wave Bank wurde in Zusammenarbeit mit Hargreaves Associates, LDA Design London und Arup für die Olympic Parklands entworfen. Unterschiedlich lange Bänke wurden entlang der Water Works in Stratford aufgestellt.

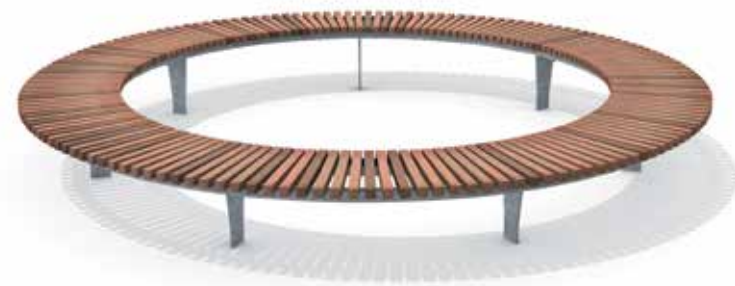
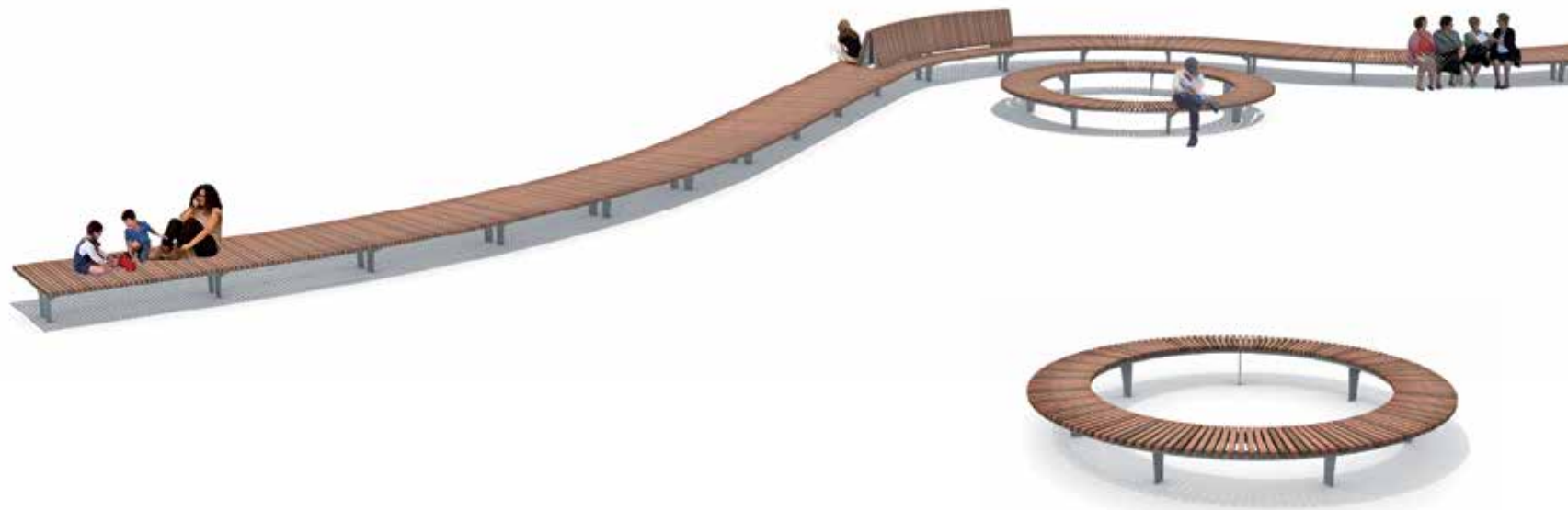

Entwurf: Streetlife
Geschützt mit Int. Model Depots und Patenten

Olympic Wave Crosswise System NEW

Die Olympic Wave Bänke mit ihren langen Latten wurden ursprünglich für die Olympischen Spiele von London 2012 entworfen. Auf Anfrage der Landschaftsarchitekten von Hargreaves Associates wurde ein neues System mit quer (Crosswise) angeordneten Holzplatten von 45 x 47 mm entwickelt. Mit dem neuen **Olympic Wave Crosswise System** lassen sich abwechslungsreiche Konfigurationen zusammenstellen, wie zum Beispiel gebogene oder 2-seitige Sitzgelegenheiten, auch mit doppelter Rückenlehne oder Kreisbänke. Unsere Berater können Ihnen nähere Informationen zu Abmessungen und weiteren Möglichkeiten geben.

In der zweiten Hälfte von 2018 werden in Oklahoma (USA) mehrere dieser Konfigurationen aufgestellt.

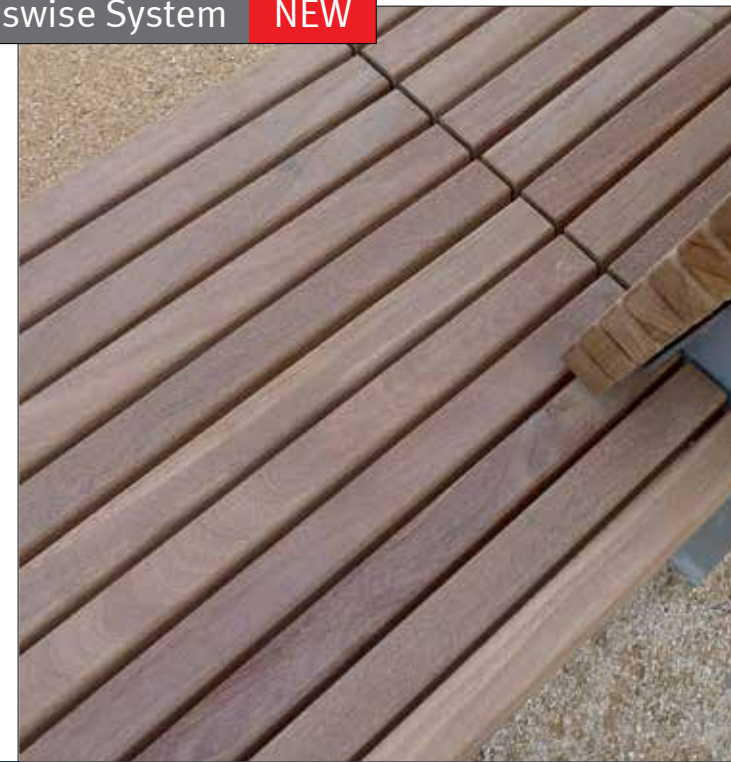

1x OWB-CW-200-120 +
1x OWB-CW-200-120-EXT +
2x OWB-CW-BR-200-120-EXT
800x59x47/104 cm

1xOWB-C-200-120 +10 x OWB-C-200-12-EXT
2200x59x47/104 cm

Streetlife Broschüre 2018 · 2019



Auf dem Campus der Drexel University in Philadelphia wurde der zentrale öffentliche Bereich von Andropogon Landscape Architects gestaltet. Die schönen Wood Top Module bilden einen Übergang von den grünen Oasen zu den Hauptstreifen, wodurch Ruhe- und Begegnungsräume entstehen.

Entwurf: Streetlife
Geschützt mit Int. Model Depots und Patenten

Streetlife Broschüre 2018 - 2019

Wood Top System

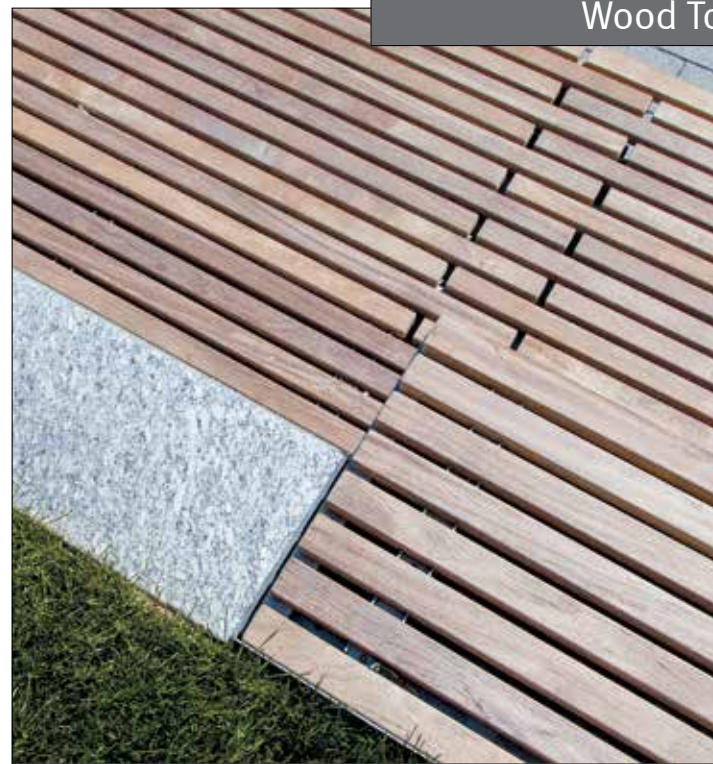

Das **Wood Top System** besteht aus vormontiert Lattenmodulen, die blind auf eine Unterkonstruktion aus Stahl oder Beton montiert werden. Die Lattenmodule werden mit Streetlock®-Kämmen aus Edelstahl (in Miniaturausführung) zusammengesetzt und vormontiert geliefert. Die Latten sind aus 100% FSC®-Hartholz: 35x57mm. Der Spalt ist 15mm breit. Optional können die Vorder- und Rückseite mit einer stehenden Latte mithilfe von speziellen und diebstahlsicheren Flanschmuttern aus Edelstahl ausgestattet werden. Sowohl eine horizontale als auch eine vertikale Montage ist möglich.

Totale Module Höhe ist 5,5cm. Längenmaße nach Spezifikation der Projektzeichnung.

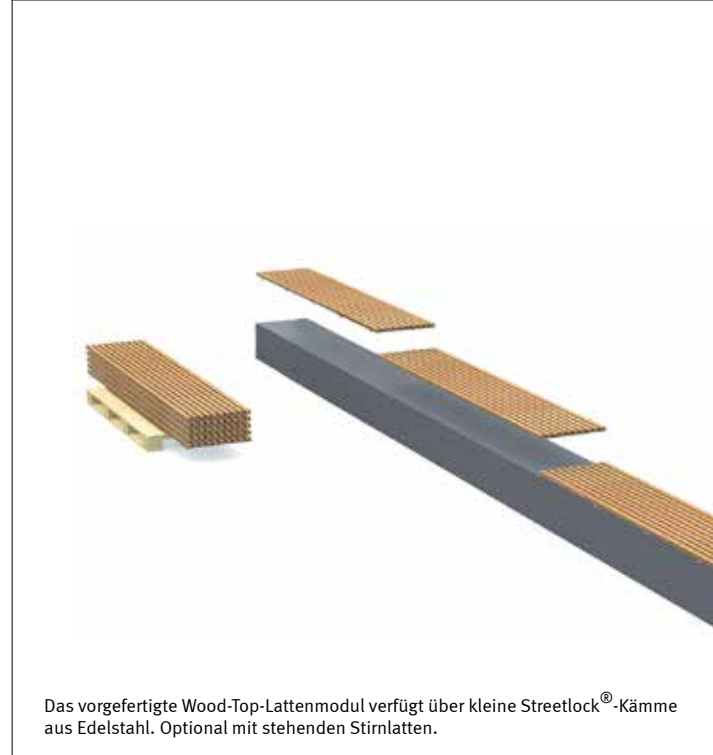

Das vorgefertigte Wood-Top-Lattenmodul verfügt über kleine Streetlock®-Kämme aus Edelstahl. Optional mit stehenden Stirnlatten.



Long&Lean Bänke

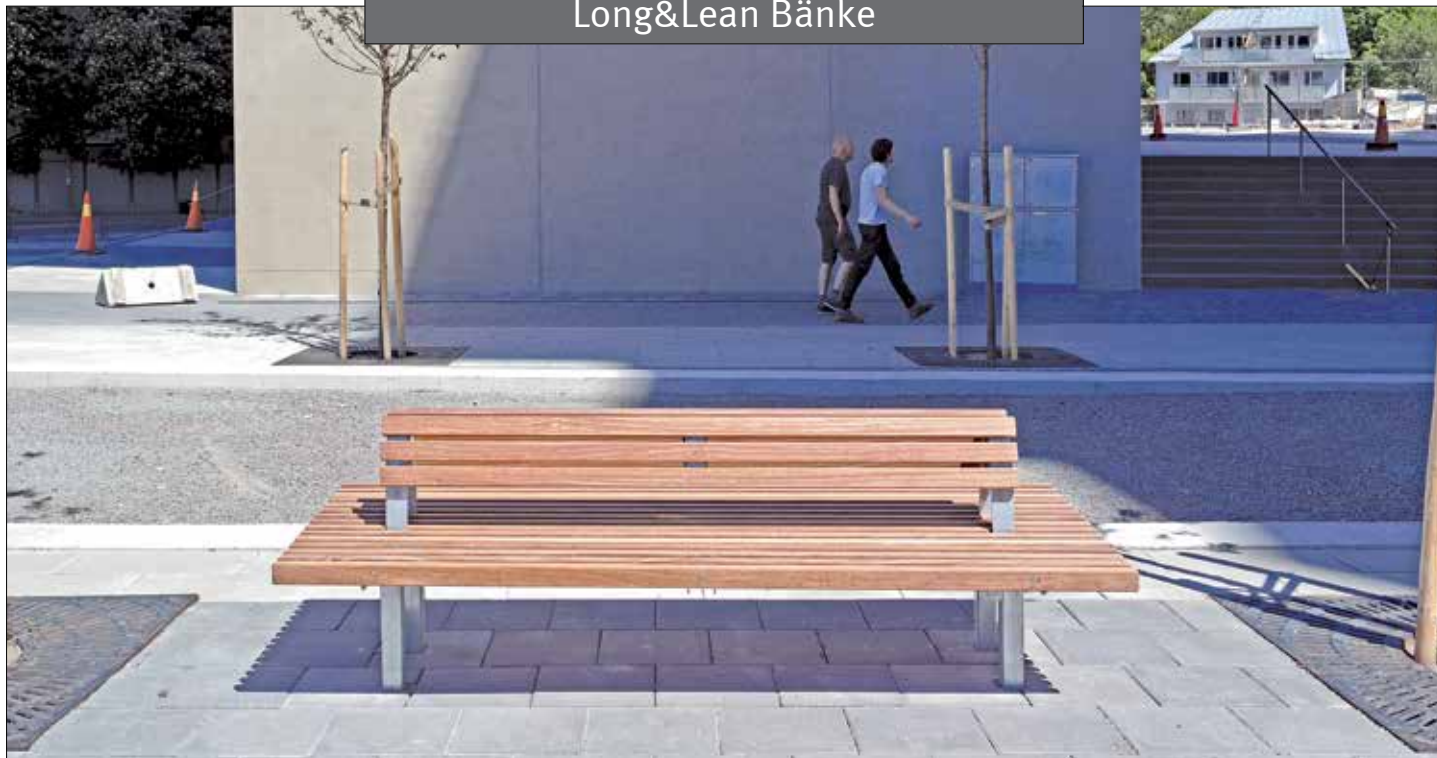

Entwurf: Peter Krouwel
Geschützt mit Int. Model Depots und Patenten



L&L-L11-323
323x65x45



L&L-L15-234
234x89x45



L&L-L11-323 + L&L-BR-187
323x65x45



L&L-L15-323 + L&L-BR-187
323x89x45

Streetlife Broschüre 2018 - 2019

Long&Lean Bänke

Die **Long&Lean Bänke** haben flache Sitzflächen aus sehr dauerhaftem, rotbraunem 100% FSC®-Hartholz. Die Bänke ruhen auf einem einfachen verzinkten Gestell aus Stahl. Sie können zu langen architektonischen Sitzflächen verbunden werden. Für das Modell stehen optional Rückenlehnen zur Verfügung. Die Lehnen werden an den Streetlock®-Kämmen aus Edelstahl befestigt. Die Sitzflächen bestehen aus vormontierten Standardlatten mit der Abmessung von 35x57mm in Streetlock®-Kämmen aus Edelstahl.

Länge 234cm oder 323cm
Breite 65cm (einseitig, 11 Latten)
89cm (zweiseitig, 15 Latten)

Entwurf: Peter Krouwel
Geschützt mit Int. Model Depots und Patenten

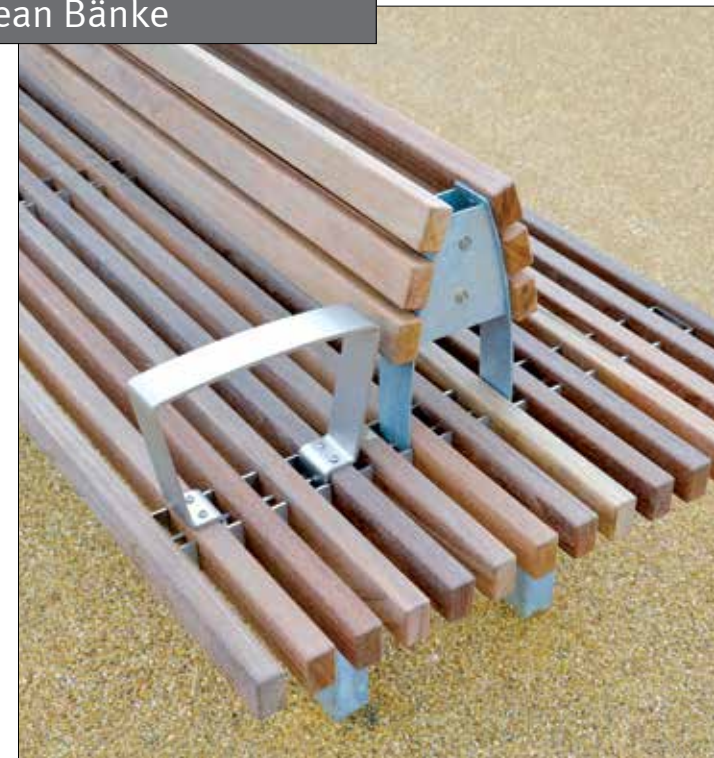

Streetlife Broschüre 2018 - 2019

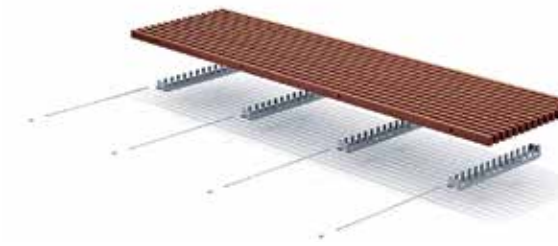

Patentierter Streetlock®-Kamm aus Edelstahl mit Stange und diebstahlsicheren Flanschmuttern.



Universal Armlehne Edelstahl



L&L-L-BR3-98
L&L-L-BR3-187

Standard Picknicksets

Die **Standard Picknicksets** haben dicke Latten mit 4x9cm aus widerstandsfähigem FSC®-Hartholz. Zwei Tische werden jeweils mit einem Zwischenstück verbunden. Wegen der Beinfreiheit eignen sich diese Stellen insbesondere für Rollstuhlbenutzer. Die thermisch verzinkten oder Cortenstahl Gestelle mit Bodenankern tragen den Tisch und die Bänke. Sie geben der Unterseite ein einheitliches Aussehen. Die Gestelle sind mit Flacheisen verbunden, die im Boden verankert werden müssen.

Viele Orte im Freien eignen sich für das Aufstellen eines besonders langen Picknicktischs. Aus mehreren Picknicktischen kann ein langer Tisch mit 700cm Länge geschaffen werden. Das Verbindungsstück eignet sich insbesondere für Rollstuhlfahrer. Der Zwischenraum zwischen den SitzBänken ermöglicht das ungehinderte Platznehmen.



ST-PS-234-CT + ST-PS-234-Table-CT
702x153/73



ST-PS-234-TH
234x153/73

Entwurf: Streetlife
Geschützt mit Int. Model Depots und Patenten

Streetlife Broschüre 2018 - 2019

The New Standard Benches

NEW

Die **New Standard Bank** ersetzt die Standard-Bank aus früheren Kollektionen. Durch die Verwendung von 2 Lattenhöhen entsteht ein neues, aktuelles Bild mit mehr Volumen und mehr Komfort. Durch die optisch ansprechende Verbindung von Modulen von 234 cm Länge lassen sich lange gerade Bänke (468 cm, 702 cm usw.) konfigurieren. Das FSC®-Hartholz weist ein Spektrum von Rotbraun-Tönen auf. Die Latten sind mit dem Streetlock® Kammsystem in Edelstahl befestigt, dieses ermöglicht einen problemlosen Austausch. Die Lebensdauer der Bänke wird hiermit deutlich verlängert. Die Gestelle können thermisch verzinkt oder auf Anfrage pulverbeschichtet ausgeführt werden.



Entwurf: Streetlife
Geschützt mit Int. Model Depots und Patenten

Streetlife Broschüre 2018 - 2019



TNS-L6-234-TH + TNS-L6-234-TH-EXT
468x38/60x48/82 cm



TNS-L6-234-TH + 2X TNS-L6-234-TH-EXT
702x38/60x48/82 cm





Horse Shoe Bänke

Die **Horse Shoe Bänke** sind eigensinnig. Die niedrigen Bänke sind aus abgerundeten Cumaro-Holzplatten (FSC®-zertifiziert) konstruiert, die auf einem Gestell aus Edelstahl (Klasse 316) befestigt sind. Diese Materialkombination ist sehr edel und trotz aller jahreszeitlichen Witterungseinflüssen. Die tiefbraune Holzfarbe zeigt verschiedene Nuancen. Die erhöhte Sitzfläche in der Form eines Hufeisens schafft einen überraschend angenehmen Sitzkomfort. Reizvolle Integration in architektonische Pläne für Innenräume oder die Aufstellung im Freien.

Auch in breiter Ausführung für beidseitiges Sitzen erhältlich. Die kufenförmigen Stützen lassen sich einfach im Untergrund verankern. Diebstahlsicheres Befestigungsmaterial aus Edelstahl.

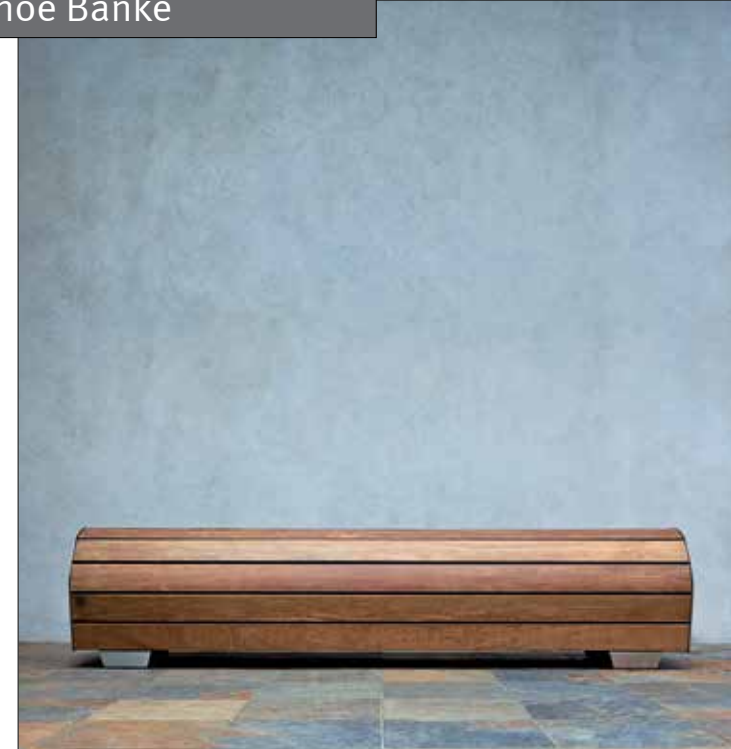

HSB-L12-234
234×63×55 cm



HSB-L12-175
175×63×55 cm



HSB-L20-234
234×155×55 cm



Entwurf: Peter Krouwel
Geschützt mit Int. Model Depots und Patenten

Streetlife Broschüre 2018 - 2019

Die Horse Shoe Bänke wurden hier in einer stufenförmigen Konfiguration angeordnet, wodurch ihre schöne Seitenansicht besonders gut zur Geltung kommt. Dieses Foto wurde in Philadelphia (PA, USA) aufgenommen.



Entwurf: Streetlife
Geschützt mit Int. Model Depots und Patenten

Streetlife Broschüre 2018 - 2019

Highlife III Bänke

NEW



HLF-TOP-200-60
203×60×5



HLF-234-60-PC
234×60×47 cm



HLF-BR-234-PC
234×45/64×47/100 cm



HLF-BR-234-PC + HLF-BR-234-PC-EXT
468×45/64×47/100 cm

Das Highlife III-Muster verleiht neuen Sitzlösungen eine moderne, grafische Ausstrahlung. Das Lattenmuster ist aus mehrfarbigem FSC®-Hartholz in 3 Breiten aufgebaut. Die Latten sind 38 mm dick.

Die **Highlife III Bänke** sind elegant und dank der hohen Rückenlehnen ausgesprochen bequem. Höhe: 45+55 = 100cm. Länge: 170 oder 234 cm. Die Stahl-Gestelle sind thermisch verzinkt und mit anthrazitgrauer Pulverbeschichtung versehen.

Die **Highlife III Top Seat Module** sind 170 oder 234 cm lang und 40, 50 bzw. 60 cm tief.





Entwurf: Streetlife
Geschützt mit Int. Model Depots und Patenten

Highlife III Picknicksets

NEW

Das Highlife III-Muster zeichnet sich durch seine moderne, grafische Ausstrahlung aus. Dieses abwechselnde Muster ist aus 38 mm dicken Latten aus mehrfarbigem FSC®-Hartholz mit 3 Breitenmaßen aufgebaut. Das Highlife III Picknickset ist eine charmante Tisch- und Bankkombination mit subtiler Formgebung.

Das Tischblatt hat die Maße 234x90 cm. Die Stahl-Gestelle sind thermisch verzinkt und anthrazitgrau pulverbeschichtet.

Die umfangreiche Produktreihe Highlife III umfasst Bänke, Top Seats, Picknicksets und Baumkübel.



HLF-PS-234-PC + HLF-PS-234-PC-EXT
468x190x47/76 cm

HLF-PS-234-PC
234x190x47/76 cm

Streetlife Broschüre 2018 - 2019



Rough&Ready Big Green Benches



Rough&Ready Basic Hug a Tub **NEW**



Rough&Ready Low Tangram Tubs **NEW**



Rough&Ready Hug a Tub



Solid Green Benches



Solid Seat Blocks



Solid Air Tubs



Mobile Surf Isles **NEW**



Solid Surf Isles



Solid Terrace Curve



Solid Podium Discs **NEW**



Solid Edge System



Mobile Green Isles



Mobile Green Isles



Free Form Tree Isles



Solid Edge Green Benches **NEW**



Green Circular Benches



Cliffhanger Tubs



Solid Podium Isles



Rough&Ready Round Tree Isles



Rough&Ready Oval Tree Isles



Bento Tree Boxes



Rough&Ready Seat Walls

Category 3

Begrünte Bänke, Bauminseln & Podien

- Bauminseln
- Surf Inseln
- Podium Inseln
- Raised Borders



Green Benches & Bauminseln

Durch die Kombination städtischer Grünanlagen und Aufenthaltsorte entsteht ein einladendes Bild im öffentlichen Raum. Städtische Bäume und blühende Pflanzen laden nicht nur zum Verweilen ein. Mit integrierten kleinen Stadtmöbeln entsteht ein strukturiertes und gepflegtes Straßenbild und lässt sich der Boden viel einfacher sauber halten. Die Streetlife Kollektion bietet zu diesem Zweck einige Standardlösungen: nicht verankerte Produkte, wie die **Green Benches** und die **Mobile Green Isles** werden auf dem Untergrund aufgestellt als eine mobile Begrünung. Eine kurze Übersicht der anderen begrünten Bänke finden sie auf den folgenden Seiten, im Katalog Abschnitt A werden die Produkte ausführlicher behandelt. Baum- und Podiumsinseln mit Sitzrändern sind größer und werden in den Straßenbelag integriert. Dadurch können vorhandene städtische Bäume oder neue Pflanzen in der Erde wurzeln.

1. CorTen Hochbeete

CorTen Hochbeete haben eine warme Ausstrahlung. Die dauerhafte Rostbildung entmutigt das Sprühen von Graffiti und ankleben von Plakaten oder Aufklebern. Um einen guten Anschluss an das Straßenpflaster zu garantieren wird rundum die Inseln eine Zentimeter dicke EPDM Fuge angebracht. Die Unterseite der CorTen Hochbeete, Einbautiefe ca. 15cm, werden mit Stahlflanschen ausgestattet. Die Wände sind leicht und die geringen Fundierungstiefe beschädigt die vorhandenen Wurzeln nicht. Die Einbautiefe der Hochbeete kann an den Untergrund angepasst werden (Aufbauhöhe bei Tiefgaragen).



2. Treetec® Bottom Up & Wurzelballenverankerung

Streetlife-Bauminseln können mit einem Wasserreservoir und einem Treetec®-BottomUp-System ausgestattet werden, bei dem Kapillarrohre das Wasser zu den Wurzeln bringen. Bei großen Bäumen kann eine Wurzelballenverankerung notwendig sein. Die Bauminseln können wahlweise mit diesen Verankerungen ausgestattet werden.

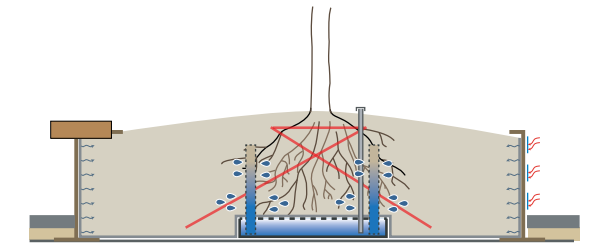

3. Bepflanzung mit Bodenbedeckern

Oft werden die Bauminseln mit einem in gewölbter Form aufgeschüttet Bodensubstrat gefüllt, Streetlife empfiehlt, das Substrat mit Bodendeckern zu bepflanzen, z.B. mit Efeu. Der grüne Gesamteindruck wird dadurch akzentuiert. Außerdem bleibt weniger Müll hängen und der Pflegebedarf wird dadurch erheblich herabgesetzt.





Wasser Insel von Le Corbusier

Zur Inspiration und auch als kunsthistorische Referenz zeigen wir Ihnen gerne die Kirche des berühmten schweizerisch- französischen Architekten Le Corbusier. Die zwischen 1950 und 1955 erbaute Kirche La Chapelle de Ronchamp ist eine großartige Betonskulptur und sowohl architektonisch als auch landschaftlich eine Pilgerstätte für Architekturliebhaber. Ein gekrümmtes Betondach, das die gesamte Kirche überragt, wird an einer zentralen Stelle über einen auskragenden Wasserspeier entwässert. Das Regenwasser landet in hohem Bogen in einer Insel aus rohem Beton mit moderner Formgebung. Die Insel dient als Überlaufbecken für das Wasser, das von dort aus in der Umgebung verteilt wird.

4. Tree Air® Spots

Streetlife liefert einzigartige Bodenspots mit einer Wurzelbelüftung, dem Tree Air®-System (Patent angemeldet), die sich mit den CorTen-Stahl-Baumgittern und den großen CorTen- Stahl-Baumkübeln gut kombinieren lassen. Dadurch, dass der Belüftungskanal an einer Seite offen gelassen wird, entsteht aufgrund der Wärmeentwicklung ein zusätzlicher Luftzug durch die Belüftungskanäle. Da keine separaten Lüftungsgitter im Bodenbelag erforderlich sind, macht das Ganze einen gepflegten und aufgeräumten Eindruck.



5. Rough&Ready Sitzauflagen

Die R&R-Sitzauflagen werden in den Stahl eingearbeitet. Bei gebogenen Sitzauflagen ist der minimale Außenradius 3 Meter und die Sitztiefe 40, 50 oder 60cm. Die Hartholbalken ragen ca. 5cm über den Stahl hinaus. Sie sind verdeckt befestigt und können einfach ausgetauscht werden. Um eine gleichbleibende Sitzhöhe von 45 bis 47cm zu ermöglichen, sollte das Bodengefälle beschränkt sein. Die Sitzränder können mithilfe von LED-Ready optional on Fremdfirmen mit LED-Beleuchtung versehen werden.



6. Papierkorb

Die Papierkörbe mit Klappen aus Edelstahl haben ein großes Fassungsvermögen und sind halb eingebaut. So bleibt die Umgebung der Bauminsel frei von unbefestigten Stadtmöbeln. Mit einer Einwurfhöhe von 90cm sind die Papierkorb ca. 45cm höher als die Inseln. Die Klappe aus Edelstahl kann mit einem Dreikantschlüssel geöffnet werden.



7. CorTen-Stahl-Stammschützer

Bei bereits vorhandenen Bäumen ist es nicht zu empfehlen, feuchtes Substrat rundum den Stamm anzubringen. Streetlife empfiehlt zur Verhinderung von Stammfäule über CorTen-Stahl-Stammschützer, die eventuell mit einem Gitter abgedeckt werden können. Auch alte städtische Bäume können in eine Bauminsel oder Podiumsinsel aufgenommen werden.





Entwurf: Streetlife
Geschützt mit Int. Model Depots und Patenten

Rough&Ready Bänke
Rough&Ready Baumkübel
Rough&Ready Bauminsel
Rough&Ready Fahrradständer

Siehe auch:

Streetlife Broschüre 2018 - 2019

Rough&Ready Big Green Benches



R&R-BGB-S-250-90
250x90x45cm



R&R-BGB-S-250-90-AB
250x90x45cm



R&R-BGB-S-300-90-PC
300x90x45cm



2x R&R-BGB-S-300-90 + 2x R&R-T-BR1-234
600x90x45cm



2x R&R-BGB-S-300-90-PC+ 2x R&R-T-BR1-234
600x90x45cm

Die **Rough&Ready Big Green Benches** sind aus Cortenstahl gefertigt und haben eine Sitzauflage aus FSC®-Hartholz. Die Sitzauflage in Rough&Ready-Ausführung ist detailreich, wobei die Holzbalken größtenteils mithilfe des Streetlock Fix-and-Replace® Systems in die Plattenkonstruktion integriert sind. Diese Bänke können mit Sträuchern, Bambus oder Kletterpflanzen begrünt werden. Die Bänke sind transportabel aber sehr solide.

Sie können mit offenem Boden geliefert werden (OB-Version), damit die Sträucher oder Bäume im Erdreich anwurzeln können. Auch für Bambus und Kletterpflanzen zur Fassadenbegrünung geeignet.

Abmessungen 250x90x45cm; Sitztiefe D= 40cm
Abmessungen 300x90x45cm; Sitztiefe D= 50cm
Andere Abmessungen auf Anfrage
Material Cortenstahl/doppelt pulverbeschichtetem Stahl



Die Rough&Ready Big Green Bänke in Houston (TX, USA) sind pulverbeschichtet. Die länglichen, aneinander befestigten Bänke bilden hier eine grüne Barriere zwischen der stark befahrenen Straße und dem Fußgängergebiet.



Die Gasometer in London haben sich in den vergangenen Jahren zu gefragten Immobilienobjekten innerhalb der Stadt entwickelt. Der Außenbereich zwischen den Wohntürmen wurde mit grünen Inseln aus aneinander befestigten Big Green Bänken und Steinrändern mit R&R Top Seats ausgestattet.

Rough&Ready Big Green Benches



R&R-BGB-S-180
 180x180x45cm

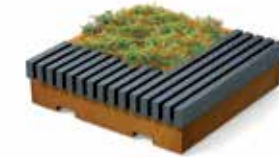

R&R-BGB-L-150-AB
 150x150x45cm



R&R-BGB-D-180
 180x180x45cm



R&R-BGB-O-180
 180x180x45cm

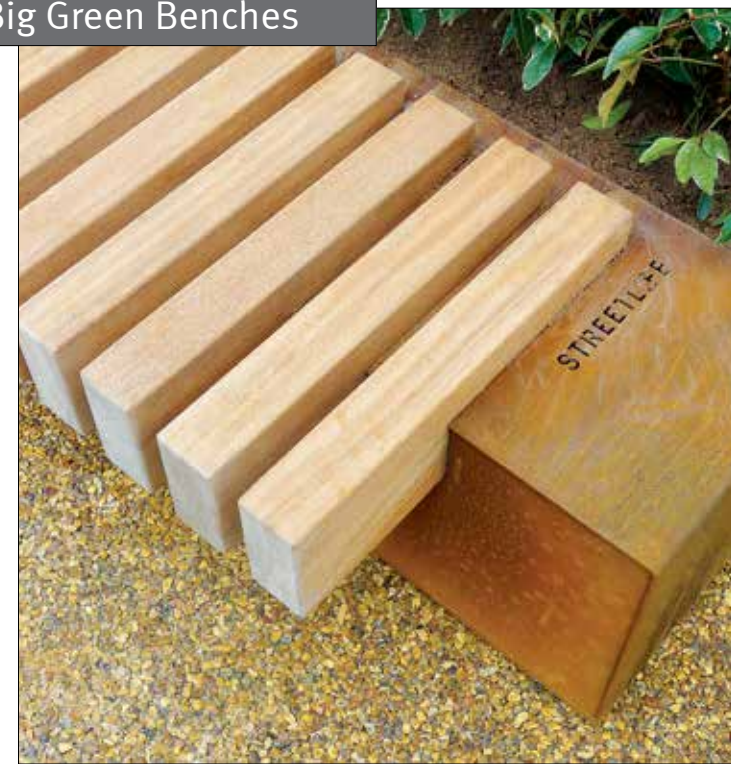

Die **R&R Big Green Benches** sind nicht nur in langen Ausführungen lieferbar, sondern auch in quadratischen Formen: 150x150cm oder 180x180cm. Die Hartholz-Sitzflächen sind mithilfe des patentierten Streetlock fix and replace® Systems schön in die Plattenkonstruktion integriert. Die Sitzränder können einseitig, doppelseitig, über Eck oder rundum angebracht werden. „All Black“-Balken können als Alternative zum Hartholz verwendet werden.

Die Plattenkonstruktion kann mobil oder optional mit offenem Boden (OB) ausgeführt werden, sodass Bäume auch in der Erde wurzeln können. Das Stahlblech kann optional mit einer RAL-Beschichtung versehen werden.



Rough&Ready Tangram Tubs

NEW

Mit niedrigen Pflanzkübeln (H = 47 cm) in drei Basisformen lassen sich verschiedenste grafische Tangram-Muster bilden. Die CorTen Tubs sind auf einfache Weise mit Sitzrändern aus zwei R&R-Balken versehen. Die **R&R Tangram** Pflanzkübel sind aus CorTen-Stahl gefertigt, mit oder ohne Bodenkonstruktion.



R&R-PL-TAN-TRI-130-150-CT
 130x150x47cm



R&R-PL-TAN-PAR-130-150-CT
 130x150x47cm



R&R-PL-TAN-TRA-130-300-CT
 130x300x47cm





Entwurf: Streetlife
 Geschützt mit Int. Model Depots und Patenten
 Rough&Ready Bänke
 Shrubtub Baumkübel
 Rough&Ready Bauminsel
 Rough&Ready Fahrradständer
 Siehe auch:
 Streetlife Broschüre 2018 - 2019

Rough&Ready Hug a Tub

Shrubtubs Baumkübel sind eine stabile Basis zur Montage von Rough&Ready Wandbänken. So entstehen die begrünten R&R-Bänke: **Rough&Ready Hug a Tub.**

Die Hug a Tub Konfigurationen können verschoben werden, wodurch das Gesamtbild variiert. Perfekt geeignet zur Transformation von kahlen Plätzen oder Betonflächen zu gemütliche begrünte Aufenthaltsgebieten. Die soliden Rough&Ready-Sitzbalken liegen in einer Richtung, wodurch eine schöne Ecklösung entsteht. Die R&R-Wandbänke können einseitig, doppelseitig, über Eck oder rundum aufgestellt werden.

Abmessungen der Kübel: 150x150, 200x200 und 230x230 cm

Streetlife empfiehlt, diese attraktiven Baumkübel mit dem Treetec® Bottom Up Baumversorgungssystem zu versehen.



R&R-HTUB-S-150
150x150x90cm



R&R-HTUB-D-150-PC
150x150x90cm



R&R-HTUB-L-200
200x200x90cm



4x R&R-HTUB-L-230
460x460x90cm

Die Hug a Tub Einheiten sind mobil, wodurch sich einfach Konfigurationsvariationen realisieren lassen. Die grünen Verweilplätze können problemlos dem Wochenmarkt oder einer Musikveranstaltung weichen.



Entwurf: Streetlife
Geschützt mit Int. Model Depots und Patenten

Rough&Ready Bänke
Shrubtub Baumkübel
Rough&Ready Bauminsel
Rough&ready Fahrradständer

Siehe auch:

Streetlife Broschüre 2018 - 2019

Serif Hug a Tub

Shrubtubs Baumkübel sind eine stabile Basis, zur Montage von Solid Serif WandBänken. So entstehen die begrünten Bänke: **Serif Hug a Tub**. Den Serif Sitzfläche besteht aus Solid-Latten (7x7cm) und wird mit einem Serif-Balken abgeschlossen (7x15cm).

Bei diesen Hug a Tub Baumkübeln werden die Solid Serif Wandbänke an der Ecke ineinander gesteckt. Diese Ecklösung hat ein einzigartiges Muster, wodurch an allen Seiten lange Balken verwendet werden können. Die Hug a Tub Konfigurationen können verschoben werden, wodurch das Gesamtbild variiert. Perfekt geeignet zur Transformation von kahlen Plätzen oder Betonflächen zu gemütliche begrünte Aufenthaltsgebieten. Um kahle Plätze oder Betondecken in begrünte Aufenthaltsorte zu verwandeln. Die Solid Serif Wandbänke können einseitig, doppelseitig, über Eck oder rundum aufgestellt werden.

Abmessungen der Kübel: 150x150 cm, 200x200 cm und 230x230 cm

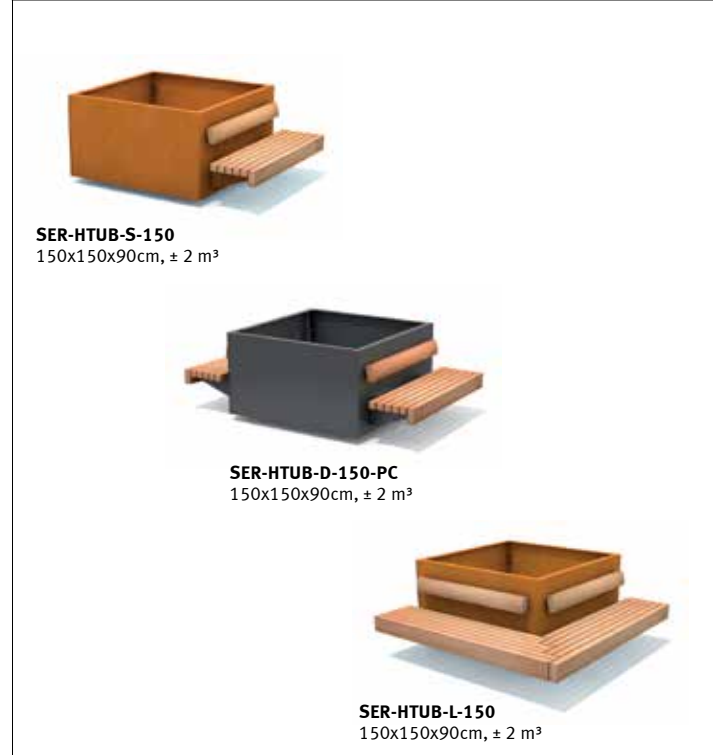

Bei diesen Hug a Tub Baumkübeln im Amerongen wurden die Wandbänke an einander, gesteckt. Für die Ecklösung wurde ein Windmühlen-Muster gewählt, wodurch an allen Seiten lange Balken verwendet werden.



Rough&Ready Basic Hug a Tub

NEW

Die **Rough&Ready Basic Hug a Tub** basieren auf den robusten Basic R&R Baumkübeln. Diese sind aus dickwandigen verzinkten Stahlplatten gefertigt, mit R&R-Balken aus FSC® Hartholz an der Außenseite. Werden diese Balken durchgängig angebracht, entsteht eine einfache Wandbank, die formtechnisch integriert ist.

können optional mit dem Treetec®-Bottom-Up-System ausgestattet werden.



Rough&Ready Bänke
 Rough&Ready Baumkübel
 Rough&Ready Bauminsel
 Rough&Ready Fahrradständer

Siehe auch:

Streetlife Broschüre 2018 - 2019



R&R-HTUB-BASIC-S-120-200-60-TH
 120x200/250x45/90cm

Die Rough&Ready Basic Hug a Tub Baumkübel für das Viertel Deer Park wurden in Zusammenarbeit mit der Stadt Toronto, Kanada entwickelt. Diese Baumkübel sind mit einem mit Laser eingebranntem Logo personalisiert.



Entwurf: Streetlife
Geschützt mit Int. Model Depots und Patenten

Solid Bänke
Solo Baumkübel
Mobile Green Isles
Solo Brücke

Streetlife Broschüre 2018 - 2019

Solid Green Benches

Die **Solid Green Bänke** sind aus Cortenstahl hergestellt und bieten individuelle Sitzplätze aus FSC®-Hartholz. Diese Solid sitze in der Ausführung 50x50x7cm, sind mit einem Streetlock®-Kamm ausgestattet und teilweise im Stahl eingelassen. Diese grüne Bänke haben eine Länge von 450cm.

Das rechteckige Modell von 225x180cm kann auch bis 450cm erweitert werden. Die Solid Green Bänke sind auch mit Offenem Boden (OB-Version) erhältlich, sodass sich Sträucher und Bäume bis ins Erdreich verwurzeln können.

Dimension 450x90cm & 225x180cm
Farbe Cortenstahl und doppelter Pulverbeschichtung (RAL)

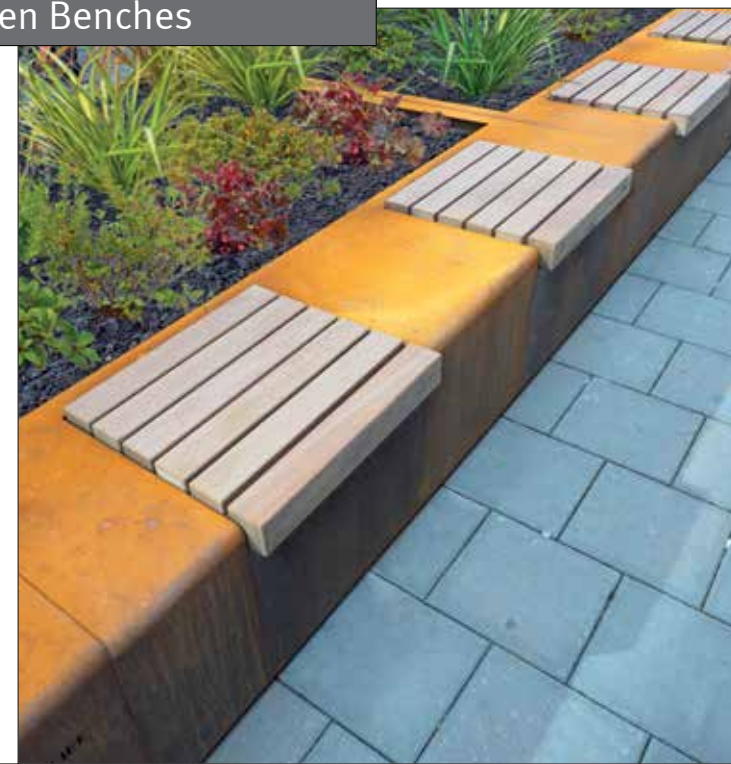

SOL-GB-450-90-2ST50
450x90x40cm



SOL-GB-450-90-4ST50
450x90x40cm



SOL-GB-180-225-2ST50
180x225x40cm



Entwurf: Streetlife
Geschützt mit Int. Model Depots und Patenten

Solid Bänke
Solid Baumkübel
Mobile Green Isles
Solo Brücke

Siehe auch:
Streetlife Broschüre 2018 - 2019

Solid Seat Blocks



SOL-SBL-600-TREE100 + 2X SOL-SBL-SEAT120 + 2X SOL-L-SBR-120
600x100x47cm



SOL-SBL-450-TREE250-PC
450x100x42cm



SOL-SBL-450 + 2X SOL-SBL-SEAT120
450x100x47cm

Die **Solid Seat Blocks** sind robuste Einrichtungselemente, bei denen integrierte Sitzbänke und Grünpflanzen sowie Baumkübel auf ansprechende Weise mit einander kombiniert sind. Während die Solid Seat Strips schmal sind, handelt es sich bei den Solid Seat Blocks um 100cm breite Elemente mit beidseitiger Sitzmöglichkeit. Die RAL-beschichteten oder CorTen-Module können unsichtbar an einander befestigt werden. Dadurch entsteht ein geordnetes und ausdrucksstarkes Straßenbild, für das der Wartungsaufwand auf ein Minimum reduziert ist. Die Solid Seat Blocks haben eine nach hinten versetzte Leiste. Optional kann eine kurze ‚Solid Soft Back‘-Rückenlehne montiert werden.

Wir empfehlen, die Solid Seat Blocks 20cm tief in die Erde zu setzen, eventuell mit einer semipermeablen Rinne.



SOL-SBL-SEAT-120
120x109x47 cm



SOL-L-SBR-120
120x15x34 cm



MODULE I
SOL-SBL-150



MODULE II
SOL-SBL-150-TREE50



MODULE III
SOL-SBL-150-TREE150



Solid Air Tubs

Mit den **Solid Air Tubs** lassen sich wartungsarme Dachgärten und Dachterrassen mit Aufenthaltsfunktion kreieren. Die Solid Air Tubs haben ein geringes Gewicht und durch die einzigartige (patentiert) Wandkonstruktion kann mehr Sauerstoff zu den Wurzeln im Kübel gelangen. Durch den Einsatz von Solid Air Tubs kann das Gewicht pro m² erheblich reduziert werden, nämlich auf 500 bis 600 kg/m². Weil der Aluminiumkübel nur 1/3 wiegt eines Stahlkübels und durch Verwendung eines leichtgewichtigen Wachstumsmediums, das die Feuchtigkeit festhält.

Die Baumkübel sind in verschiedenen Größen und in 3 Höhen erhältlich (55cm, 70cm & 85cm). Wenn die Solid Air Tubs teilweise im Bodenbelag versenkt werden, können Grün- und Sitzfunktion kombiniert werden. Erhältlich in perlgestrahltem Aluminium oder mit einer Beschichtung in einer RAL-Farbe. Die Bodenkonstruktion besteht aus einem schwarzen Verbundwerkstoff.

Abmessungen der Kübel: 120x120, 150x150 und 180x180 cm



Entwurf: Streetlife
Geschützt mit Int. Model Depots und Patenten

Solid Bänke
Solid Baumkübel
Mobile Green Isles
Solo Brücke

Siehe auch:

Streetlife Broschüre 2018 - 2019



Optional Treetec® Bottom Up: Die Baumwurzeln benötigen genauso viel Wasser wie Sauerstoff. Die Wände der Air Tubs sind so aufgebaut, dass mehr Sauerstoff migrieren kann als bei einem herkömmlichen Wandaufbau.

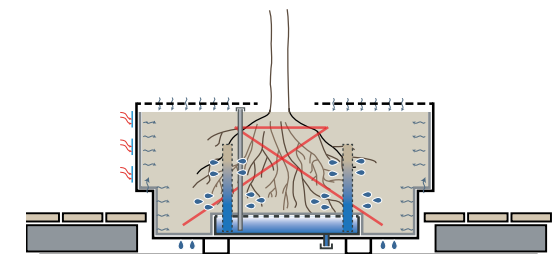

ATUB-S150-70-AL + ATUB-L6-150
150x150x70cm, ±1.5m³



ATUB-AL-S180-55
180x180x55cm, ±1.8m³



Entwurf: Streetlife
Geschützt mit Int. Model Depots und Patenten

Solid Bänke
Solid Baumkübel
Mobile Green Isles
Solo Brücke

Siehe auch:

Streetlife Broschüre 2018 - 2019

Solid Edge Green Bänke

NEW

Die großzügigen mobilen **Solid Edge Green Bänke** sind in 4 verschiedenen Ausführungen und 2 Hauptabmessungen erhältlich: 180 x 180 cm und 230 x 230 cm. Auf Wunsch kann die dickwandige CorTen-Stahlblechkonstruktion mit Vorrichtungen für Gabelstapler versehen werden. Eine weitere Option ist ein offener Boden, der es ermöglicht, dass Sträucher und Bäume in der Erde wurzeln.

Die Lattenmodule bestehen aus Solid-Latten aus FSC®-Hartholz mit dem Querschnitt von 7 x 7 cm und sind mit dem Streetlock®-Kammsystem aus Edelstahl versehen. Der Solid Edge Green Bänke ist detailreich strukturiert und ebenfalls mit spezieller doppelter Pulverbeschichtung erhältlich.

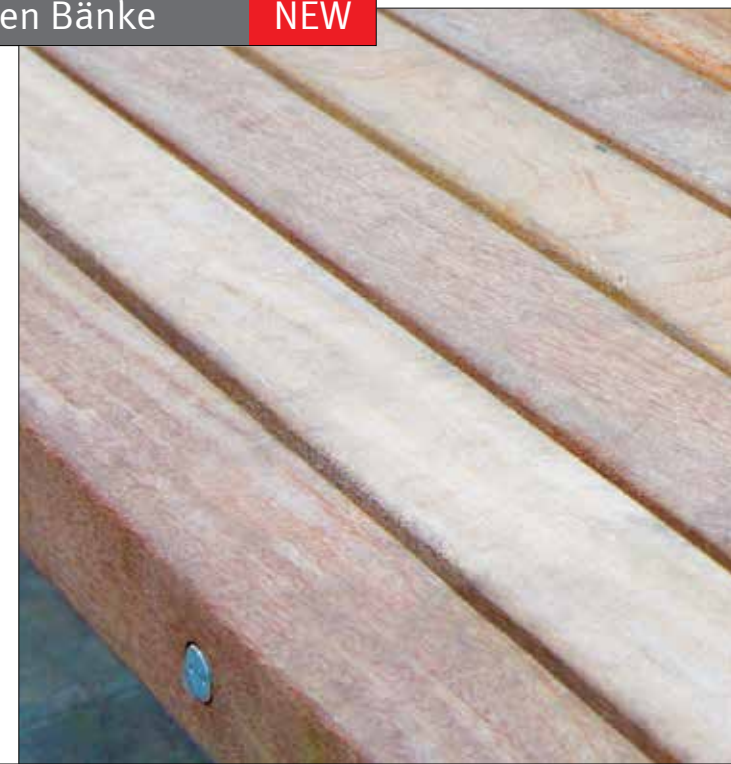

SOL-EDG-GB-P-230-CT
230x230x47cm

SOL-EDG-GB-D-230-CT
230x230x47cm

SOL-EDG-GB-L-230-CT
230x230x47cm

SOL-EDG-GB-S-230-CT
230x230x47cm



Entwurf: Streetlife
Geschützt mit Int. Model Depots und Patenten

Begrünten Kreisbänke

Die **Begrünten KreisBänke** sind mobile Sitzobjekte, rund um einen großzügigen Baumkübel angeordnet. Die Sitzfläche der Kreisförmigen Bank besteht aus FSC®-100% Hartholzplatten 35x57mm, die in die Konstruktion integriert sind. Die Sitzobjekte sind komplett vormontiert. Die Basiskonstruktion besteht wahlweise aus Aluminium, (optional RAL-beschichtet) oder einem Komposit Verbundwerkstoff.

Die Grünen KreisBänke sind mobile grüne Elemente, die vielen Menschen Platz bieten. Streetlife empfiehlt, den Baumkübel mit dem Treetec® Bottom Up System auszustatten.

Diameter Ø 180cm en Ø 230cm
Höhe 85cm

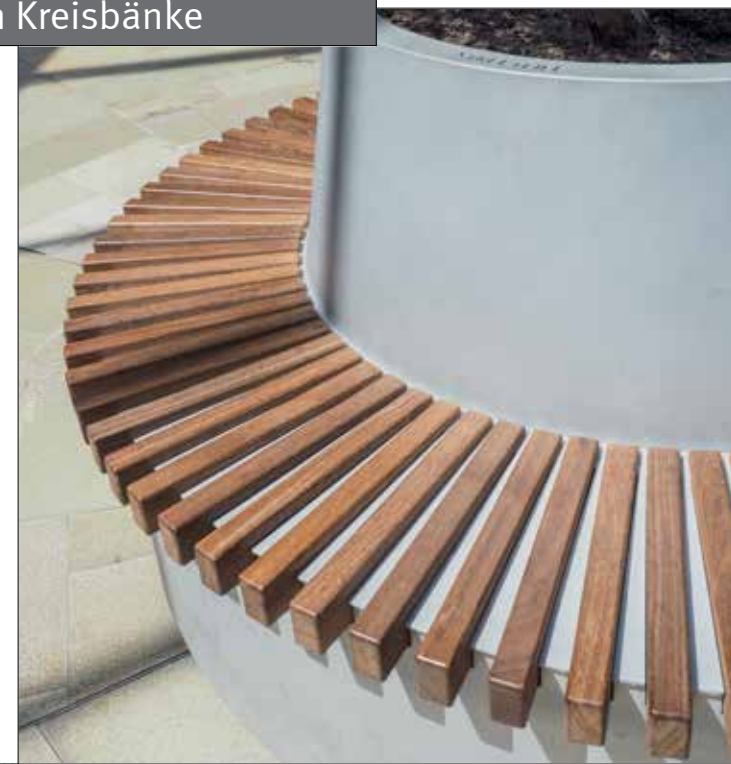

Die Grünen KreisBänke sind mobile grüne Elemente, die vielen Menschen Platz bieten. Es handelt sich um einfache Elemente, die beispielsweise an Bushaltestellen als Wartemöbel dienen können. Bild: Den Bosch

Streetlife Broschüre 2018 - 2019



Entwurf: Streetlife in Zusammenarbeit mit Palmbout
Geschützt mit Int. Model Depots und Patenten

Siehe auch:
Cliffhanger Bänke
Shrubtub Baumkübel

Streetlife Broschüre 2018 - 2019

Cliffhanger Shrubtub System

Durch die Kombination von **Cliffhanger Parkbänke** mit ShrubTubs entstehen vielfältige Möglichkeiten. Auf flachem Pflaster oder bestehendem Betonuntergrund sind auf einfache Art und Weise, Grünstreifen mit scheinbar schwebenden Bänken möglich. Durch die Realisierung von Innenecken schafft der Entwerfer eine gewisse Intimität. Die Lamellen eines Segmentes sind am Ende versetzt angeordnet, sodass sie verzahnt ineinandergreifen. Dieser Effekt verstärkt die hohe handwerkliche Qualität und die Längenswirkung dieser schönen Bänke.

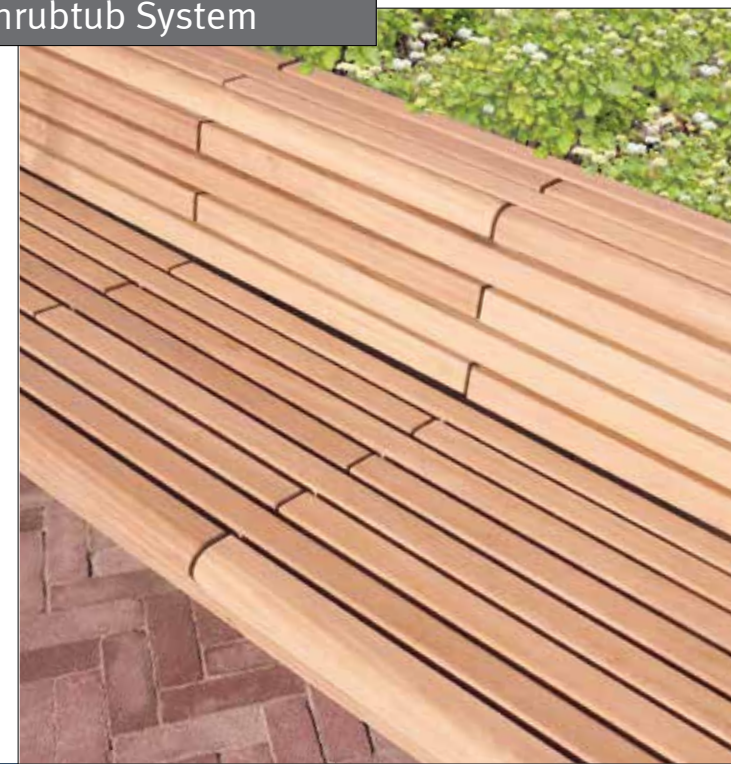

CHP-STUB-264-130-94-PC + CHP-L23-264-PC
264x130x94 cm



Die Sitzauflagen bestehen aus Solid Topseats mit Latten aus FSC®-Hartholz und können sowohl an den Längsseiten als auch an den Stirnseiten durchgehend angebracht werden. Bild: © Mairie de Moulins-Bourleau

Entwurf: Streetlife
Geschützt mit Int. Model Depots und Patenten

Solid Bänke
Solid Baumkübel
Solo Brücke

Streetlife Broschüre 2018 - 2019

Die **Mobile Green Isles** sind transportable Pflanzbereiche mit integrierten Sitzauflagen aus Hartholz. Die Grundkonstruktion besteht aus Stahlblech. Mit den einzelnen Einheiten von 1,5m breite können viele Pflanzbereiche geschaffen werden. Die Sitzauflagen bestehen aus Solid Topseats mit Latten aus FSC®-Hartholz (7x7cm) und sind mit dem Streetlock®-Kammsystem aus Edelstahl versehen. Die sitze können sowohl an den Längsseiten als auch an den Stirnseiten durchgehend angebracht werden. Optional ist eine Rückenlehne mit einer Länge von 300cm erhältlich. Mit den verschiedenen Modulen für das Mobile Green System lassen sich unzählige ansprechende Konfigurationen gestalten. Jeder Platz kann auf diese Weise in einen attraktiven Verweilort verwandelt werden. Das Streetrail® System garantiert ein einfaches und schnelles Aufstellen auf dem vorhandenen ebenen Straßenbelag.

Modulgröße 150x300x47cm



Mobile Green Isle Modules



MGI-PL-Module-PC
Low Standard Module



MGI-LD-Module-PC
Low double seat-module



MGI-HD-Module-PC
High double seat-module



MGI-ES-Module-PC
End Module

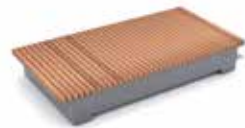

MGI-PO-Module-PC
Podium Module

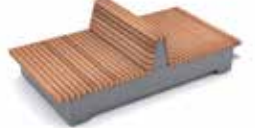

MGI-LP-Module-PC
Lounge Podium



Das Mobile Green Isle System wird auf einem ebenen, befestigten Untergrund aufgestellt. Die vorgefertigten Elemente werden mithilfe des patentierten Streetrail® Systems in nur wenigen Stunden montiert. Die hierzu gelieferten Kunststoff-Schienenbalken werden diese nach Anweisungen von Streetlife, entlang der Länge auf dem Untergrund ausgerichtet.



Die Mobile Surf Insel-Module wurden auf dem Campus der Universität Leipzig mit Mobile Green Inseln mit grauer Beschichtung kombiniert. Die moderne Formgebung in Kombination mit Grün sorgt für eine ungezwungene Atmosphäre, die dazu einlädt, sich im Freien zu entspannen. Foto: © Bernd Fersterra

Entwurf: Streetlife
Geschützt mit Int. Model Depots und Patenten

Solid Bänke
Solid Baumkübel
Solo Brücke
Siehe auch:

Streetlife Broschüre 2018 - 2019

Mobile Green Isle Surf Modules

NEW

Die Mobile Green Isles (MGI) von Streetlife sind deshalb so erfolgreich, weil man damit einen Platz begrünen kann, ohne den Straßenbelag zu beschädigen. Die MGI-Module (300 x 150 cm) sind auf einer Schiene aus glatten Kompositbalken sehr schnell zu montieren.

Mithilfe dieser Module lassen sich mobile Grünflächen mit Sitzrändern und Podien realisieren. Streetlife erweitert das MGI-System nunmehr um **Surf-Module**, mit denen dynamische Relax-Inseln geschaffen werden können.

Modulmaße: 300 x 150 cm.



Das Mobile Green Isle System wird auf einem ebenen, befestigten Untergrund aufgestellt. Die vorgefertigten Elemente werden mithilfe des patentierten Stree-trail® Systems in nur wenigen Stunden montiert. Die hierzu gelieferten Kunststoff-Schienenbalken werden diese nach Anweisungen von Streetlife, entlang der Länge auf dem Untergrund ausgerichtet.



MSI-3D-300-SW-CT
300x150x47/67 cm



MSI-3D-300-LW-PC
300x150x47/67 cm





Mobile Green Isle Modules Oval

Die **Mobile Green Isles** sind auch in **ovaler Form** lieferbar, wobei das Hauptvolumen je nach Größe in zwei oder vier Module unterteilt ist.

Sie sind transportable Pflanzbereiche mit integrierten Sitzauflagen aus Hartholz. Die Grundkonstruktion besteht aus Stahlblech. Die Sitzauflagen bestehen aus Solid Topseats mit Latten aus FSC®-Hartholz (7x7cm).



Das Mobile Green Isle System wird auf einem ebenen, befestigten Untergrund aufgestellt. Die vorgefertigten Elemente werden mithilfe des patentierten Streetrail® Systems in nur wenigen Stunden montiert. Die hierzu gelieferten Kunststoff-Schienenbalken werden diese nach Anweisungen von Streetlife, entlang der Länge auf dem Untergrund ausgerichtet.

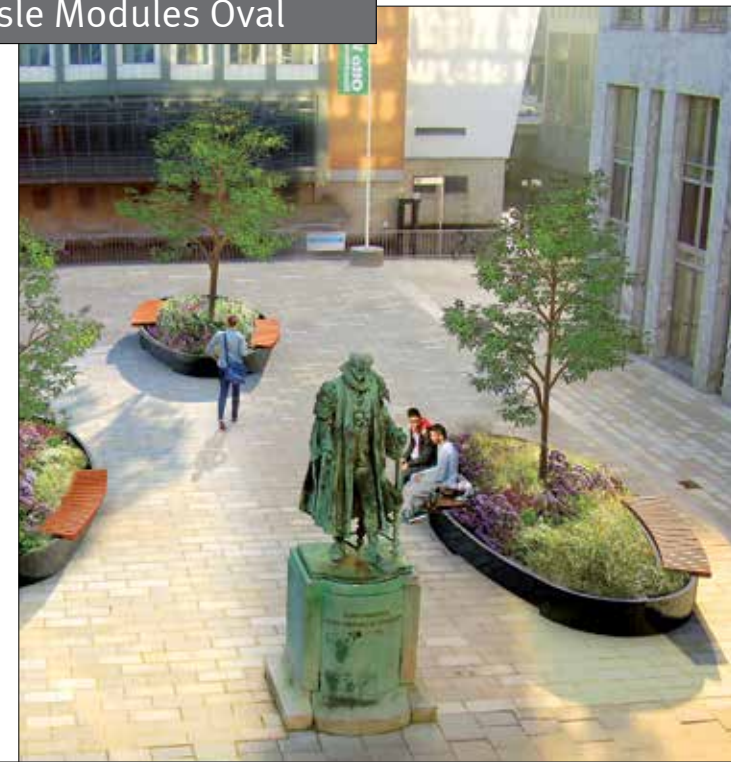

Solid Bänke
Solid Baumkübel
Solo Brücke

Siehe auch:

Streetlife Broschüre 2018 - 2019



MGI-Setup-7
2 x MGI-OV-PL-Module-PC + 2 x MGI-OV-LS-Module-PC
600x300x45cm



MGI-Setup-6
2 x MGI-OV-PL-Module-CT + 2 x MGI-OV-LS-Module-CT + 1x MGI-CW-Module-CT
750x300x45cm

Durch die Kombination verschiedener Module lassen sich auf einem Platz abwechslungsreiche Konfigurationen realisieren (z.B. Eindhoven, NL). Auf diese Weise können große Sitzflächen und Bäume in ein mobiles System integriert werden.



Entwurf: Streetlife
Geschützt mit Int. Model Depots und Patenten

Solid Bänke
Solid Baumkübel
Solo Brücke
Siehe auch:

Streetlife Broschüre 2018 - 2019

Podium Inseln

Mit dem **Podium Insel-System** werden erhöhte Sitz- und Podium-Inseln im öffentlichen Raum geschaffen. Damit entstehen Höhenunterschiede in der öffentlichen Landschaft, die das Stadtbild bereichern.

Der Aufbau einer Podium-Insel besteht aus einer Unterkonstruktion aus Cortenstahl und Solid-Latten (7x7cm) mit einer maximalen Standardlänge von 3 Metern und einer Spaltenbreite von 8mm. Eine Abschlusslatte von 7x15cm schließt die Podium-Insel ab. Die Latten können auch versetzt montiert werden, somit werden breitere Inseln möglich.

Optional können Baumöffnungen in das Podium aufgenommen werden. Aufstellen: 15cm tief in den Boden; kein Fundament erforderlich.



PI-300-1200-CT + PI-Tree
1200x300x45 cm



PI-300-600-CT
600x300x45 cm

Zur großen Zufriedenheit der Anwohner und Ladenbesitzer wurde die Beethovenstraat in Amsterdam mit den Podium Isles von Streetlife neu gestaltet. Diese Inseln wurden in Zusammenarbeit mit der Gestalterin Mirjam Lie-Wullings, Stadt Amsterdam, galant um vorhandene Bäume herum angeordnet.



In Halmstad wurde ein ehemaliger Parkplatz neu gestaltet, mit Streetlife Surf Inseln als integrales Element des Entwurfs. Ein bis dato desolates Gebiet wurde damit zu einem lebendigen, attraktiven Platz aufgewertet.

Entwurf: Streetlife
Geschützt mit Int. Model Depots und Patenten

Solid Bänke
Solid Baumkübel
Solo Brücke

Siehe auch:

Streetlife Broschüre 2018 - 2019

Surf Inseln

Die **Surf Inseln** sind eine Variante der Podium Inseln. Beide sind aus einer Unterkonstruktion von Cortenstahl und Solid-Latten (7x7cm) aufgebaut, mit einer maximalen Länge von 300cm. Neben den eher streng gestalteten Podium Inseln wirken die Surf Inseln verspielter im öffentlichen Raum. Die Holzwölbungen können sowohl in 2D- als auch in 3D-Wellen ausgeführt werden.

Modulmaße: 300 x 150 cm

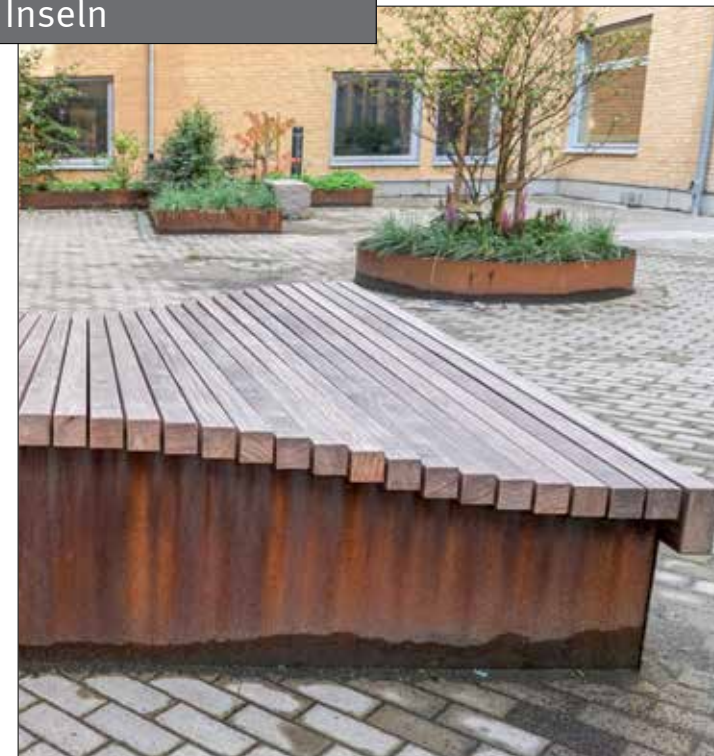

SI-2D-300-900-CT
300x900x45 cm



SI-3D-300-900-CT
300x900x45 cm



Entwurf: Andropogon Associates Ltd. und Streetlife
Geschützt mit Int. Model Depots und Patenten

Solid Bänke
Solid Baumkübel
Solo Brücke

Streetlife Broschüre 2018 - 2019

Solid Podium Discs

NEW

Die **Solid Podium Discs** sind kreisförmige Podien, die als verspielte Sitzelemente dienen. Die Discs sind mit einer Solid Lattenstruktur aus FSC®-Hartholz versehen. Der massive Rand besteht aus rund gefrästen kurzen Balken mit Elementen aus Edelstahl dazwischen, als Schutz gegen Skater. Sowohl als bewegliche Elemente mit Vorkehrungen für Gabelstapler (bis maximal D180) oder als permanente Installation auf Bodenniveau.

Abmessungen: D = 180 cm und 300 cm.
Dieser Entwurf entstand in enger Zusammenarbeit mit Andropogon Associates Ltd. Die Fotos sind auf dem modernisierten Drexel Quad, University City in Philadelphia entstanden.



SOL-PDI-D180-PC
180/160x47 cm



SOL-PDI-D300-CT
300/280x47 cm



SOL-PDI-D300-PC
300/280x47 cm



Solid Terrace Curve

Die **Solid Terrace Curve** ist ein markantes Sitzobjekt, mit dem sich Aufenthaltsgebiete mit großzügiger Sitzkapazität realisieren lassen. Von der erhöhten Sitzfläche aus hat man einen guten Überblick über den (Sport)Platz. Die Jugendlichen werden diese Möglichkeit bald nutzen. Die Sitzfläche und auch die vertikalen Rückenteile bestehen aus halbierten Solid-Latten aus FSC®-100% Hartholz. Die Trägerkonstruktion besteht aus modularen Cortenstahl-Plattenelementen. Streetlife liefert das komplette System, das von Dritten problemlos montiert werden kann.

Abmessungen können auf Projektbasis an die Kundenspezifikationen angepasst werden. Nehmen Sie Kontakt mit uns auf und erkundigen Sie sich nach den Möglichkeiten.

Latten 7x7cm (Sitzfläche) oder 3,5x7cm (Rückenteile)



Entwurf: Streetlife
Geschützt mit Int. Model Depots und Patenten

Siehe auch:
Solid Bänke
Solid Baumkübel
Solo Brücke

Streetlife Broschüre 2018 - 2019



Solid Terrace System

Die **Solid Terrace System** besteht aus selbsttragenden Lattenmodulen, mit denen sich besondere Terrassen und tribünenartige Konstruktionen verwirklichen lassen. Die Latten aus FSC®-Hartholz sind blind auf eine Sonderausführung der patentierten Streetlock®-Kämme montiert. Der Spalt zwischen den Latten ist nur 8mm groß. Die Module eignen sich für die horizontale oder vertikale unsichtbare Montage auf einer vormontierten Trägerstruktur. Streetlife liefert das vollständige System, das von Dritten auf einfache Weise aufgestellt wird.

Latten 7x7cm (Sitzfläche) oder 3,5x7cm (Rückenteile)
Längen 180, 200, 234 & 300cm

Wenn Sie uns eine einfache Skizze mit den Hauptmaßen liefern, erstellt Streetlife Ihnen ein freibleibendes Angebot.



Entwurf: Streetlife
Geschützt mit Int. Model Depots und Patenten

Siehe auch:
Solid Bänke
Solid Baumkübel
Solo Brücke

Streetlife Broschüre 2018 - 2019





Solid Edge System

Mit dem **Solid Edge System** lassen sich auf ganz einfache Weise erhöhte Blumenbeete mit Solid Sitzflächen gestalten. Eine grüne Pflanzfläche im Rücken macht den Aufenthalt noch angenehmer.

Die Unterkonstruktion aus Stahl ist RAL-beschichtet oder in einer Cortenstahl-Ausführung lieferbar. Die Front ist abgeschrägt, um mehr Beinraum zu schaffen. Seitenwangen mit einem Neigungswinkel von 70°, 90°, 110° oder als Verlängerung des Sitzrandes sind optional lieferbar. Die Solid Top Seats mit 6 Latten (46 cm), 8 Latten (62 cm) oder 12 Latten (93 cm) bestehend aus robusten Hartholz-Latten in Streetlock® Kämmen werden an der Oberseite montiert.



Solid Bänke
Solid Baumkübel
Solo Brücke
Siehe auch:



Aus einer flachen Oberfläche kann man auf einfache Weise ansteigende Grünflächen mit Solid-Sitzauflagen mit einer Höhe von ca. 50cm erstellen. Die Seitenwände können unter verschiedenen Winkeln platziert werden.



Durch das Aufstellen des Solid Edge Systems und der Solid Picknick-Tische beim Science Centre in Philadelphia wurde eine Seitenstraße auf ganz einfache Weise in eine hochwertige grüne Straße mit der Möglichkeit zum Verweilen und Mittagessen verwandelt. Von: Andropogon Landscape Architects.



First Avenue, NYC

Diese extravaganten Bankkonfigurationen wurden von Scape Landscape Architecture DPC entworfen und in enger Zusammenarbeit mit Streetlife umgesetzt. Als Inspiration für das Projekt bestehend aus vier maßgefertigten, einzigartigen Konfigurationen diente das Solid Edge System, mit seinen breiten, schräg nach oben verlaufenden Rückenelementen. Der zusätzlich erhöhte Rand bietet Raum für üppige Grünpflanzen. Streetlife lieferte die vorgefertigten Module mit detaillierten Montageanweisungen für den örtlichen Bauunternehmer. Die Konfigurationen wurden auf dem Platz vor dem neuen Copper Building in Manhattan aufgestellt.



Entwurf: Streetlife
Geschützt mit Int. Model Depots und Patenten

Rough&Ready Bänke
Rough&Ready Begrünte Bänke
Rough&Ready Baumkübel
Rough&ready Fahrradständer

Siehe auch:

Streetlife Broschüre 2018 - 2019

Runde Bauminseln

Die **Runden Bauminseln** gibt es mit Durchmessern von 3, 4 und 5 Metern. Die Bauminseln sind aus CorTen-Stahlteilen zusammengesetzt und haben eine Rough&Ready-Sitzaufgabe aus FSC®-100% Hartholzplatten (7x15cm). Die Balken wurden radial montiert, wodurch eine natürliche Anti-Skater-Lösung entsteht.

Die exklusiven Bauminseln ruhen lose auf einer Betondecke oder sind in den Boden eingelassen. Große Bäume können mit einer speziell dazu entwickelten Verankerungskonstruktion unterirdisch verankert werden. Die Tiefe unter dem Bodenbelag ist abhängig vom jeweiligen Projekt. Sie wird von der Höhe der Bodenbelagsstärke bestimmt. Die Standardtiefe ist 15cm.

Der Rough&Ready-Sitzrand um die gesamte Insel ist sehr schön in die CorTen-Plattenkonstruktion integriert. Dank des patentierten Streetlock® «fix-and-replace» Systems lassen sich die Balken ganz einfach austauschen. Ideal bei Beschädigungen!



Runde Bauminseln	BE-D300	BE-D400	BE-D500
Außendurchmesser	300 cm	400 cm	500 cm
Sitztiefe	40 cm	50 cm	50 cm
Sitzhöhe	45 cm	45 cm	45 cm
Innenhöhe	variabel	variabel	variabel
Wachstumsmedium	3,5-5 m³	7-10 m³	12-15 m³
Wachstumsmedium	ca. 1.700 kg/m³	ca. 1.700 kg/m³	ca. 1.700 kg/m³
Länge Sitzbank 360° (Q4)	± 9,4 m	± 12,5 m	± 15,7 m
Gewicht Hardware	ca. 750 kg	ca. 1050 kg	ca. 1250 kg
Länge Sitzbank 180° (Q2)	± 4,7 m	± 6,2 m	± 7,8 m
Gewicht Hardware	ca. 470 kg	ca. 650 kg	ca. 830 kg
Länge Sitzbank 90° (Q1)	± 2,35 m	± 3,1 m	± 3,9 m
Gewicht Hardware	ca. 330 kg	ca. 450 kg	ca. 600 kg



TI-D300-40-Q4



TI-D300-40-Q2



TI-D300-40-Q1

Die Runden Bauminseln haben Standarddurchmesser von 3, 4 oder 5 Metern. Größere Durchmesser sind auf Anfrage möglich.
Das abgebildete Projekt befindet sich im niederländischen Middelharnis und wurde in Zusammenarbeit mit KuiperCompagnons realisiert.



Ovale Bauminseln

Bei größeren öffentlichen Räumen kann es erforderlich sein, Bauminseln größer zu dimensionieren. Die **Ovale Bauminseln** sind mindestens 9m lang und ca. 4m breit. Um an den kurzen Seiten eine Sitzauflage zu integrieren, ist ein Innendurchmesser von mindestens 3m erforderlich. Die R&R-Balken sind radial angeordnet, wodurch Skater ferngehalten werden.

Die CorTen-Stahl-Konstruktion benötigt kein separates Fundament. Die Standardtiefe unter der Geländeoberfläche beträgt 15cm. Wenn das Substrat zur Mitte hin leicht ansteigt, kann ein Baum mit großem Wurzelballen verwendet werden. Große Bäume müssen mit einer speziellen Unterkonstruktion unterirdisch verankert werden. Eine Bauminsel kann schön eingefügt werden, indem eine durchlässige Drainagerinne rund um die CorTen-Stahlwand eingebaut wird.



Rough&Ready Bänke
 Rough&Ready Begrünte Bänke
 Rough&Ready Baumkübel
 Rough&Ready Fahrradständer

Siehe auch:

Streetlife Broschüre 2018 - 2019

Entwurf: Streetlife
 Geschützt mit Int. Model Depots und Patenten

Die ovalen Bauminseln im Batavia Stad Outlet Shoppingcenter in Lelystad (NL) haben eine Konstruktion aus CorTen-Stahl und sind an den beiden kurzen Seiten mit Sitzflächen ausgestattet. Der CorTen-Stahl ist auch in den konischen Shrubtubs zu finden, die bei den Eingängen zu den Geschäften aufgestellt wurden.



Entwurf: Streetlife
Geschützt mit Int. Model Depots und Patenten

Rough&Ready Bänke
Rough&Ready Begrünte Bänke
Rough&Ready Baumkübel
Rough&ready Fahrradständer

Siehe auch:

Streetlife Broschüre 2018 - 2019

Bento Tree Boxes

Anstelle der runden und fließenden Inselformen steht den Einrichtern mit den **Bento Tree Boxes** auch eine zurückhaltende, geometrische Formgebung zur Verfügung. Die eingearbeiteten Rough&Ready-Sitzauflagen sind bei diesen Bauminseln gerade und haben eine Tiefe von ca. 100cm. Sonstige Abmessungen sind mit Streetlife zu vereinbaren. Die Bento Tree Boxes können sowohl in CorTen als auch in mit DB Grau beschichtetem Stahl ausgeführt werden.

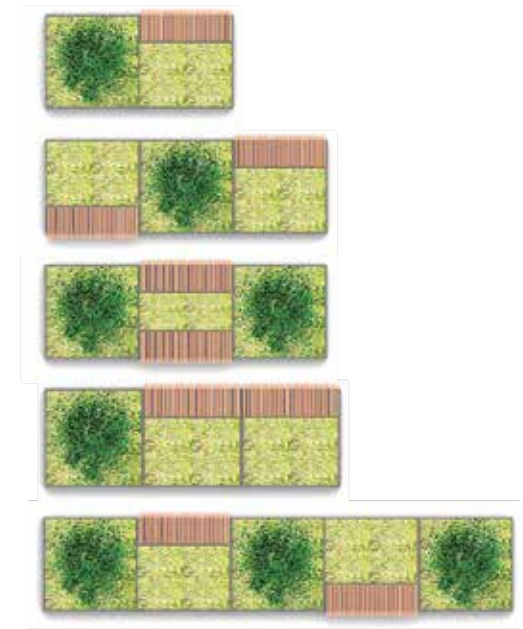
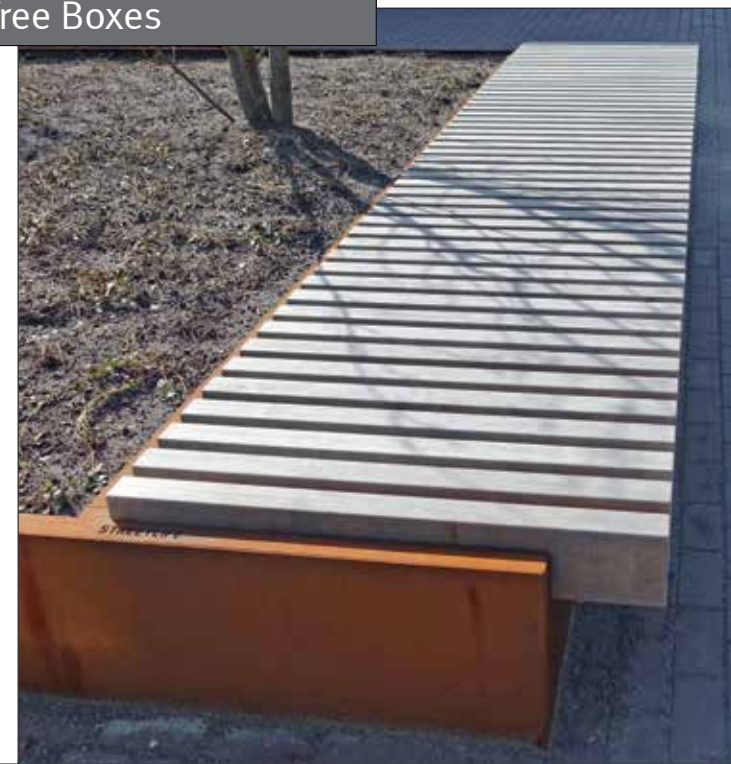



Free Form Tree Isles

Mit dem **Bauminsel-System** lassen sich alle möglichen freien Formen kreieren. Um einen Rough&Ready-Sitzrand zu integrieren, sind mindestens 3 Meter Durchmesser erforderlich. Auf Basis einer Skizze mit Hauptmaßen erstellen Ihnen unsere Berater gerne ein unverbindliches Angebot.

Die Abbildungen illustrieren die Möglichkeiten der Streetlife Baum- und Sitzinseln in den unterschiedlichsten Formen. Große Bäume werden unterirdisch verankert und können gegebenenfalls mit den TreeAir®-Bodenspots angestrahlt werden.

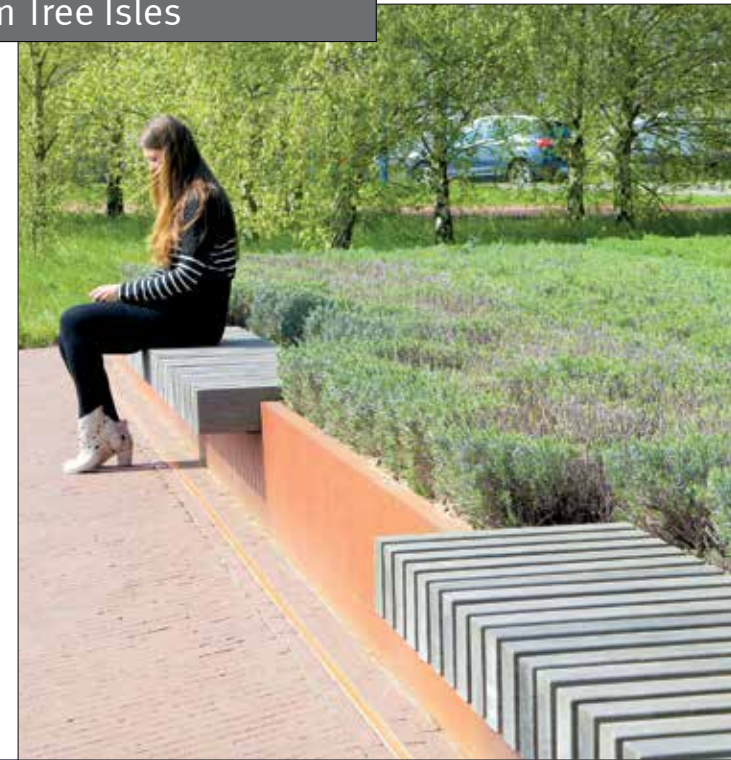

Rough&Ready Bänke
 Rough&Ready Begrünte Bänke
 Rough&Ready Baumkübel
 Rough&Ready Fahrradständer

Siehe auch:

Streetlife Broschüre 2018 - 2019



Für die Geleenstraat im niederländischen Heerlen wurde ein Komplettentwurf mit diversen, maßgefertigten Produkten umgesetzt. In diesem neuen Plan sind verzinkter Stahl und Holz die Basiselemente. Verzinkter Stahl wurde sowohl in den Inseln, einem maßgefertigten Baumgitter als auch in den Gestellen der Kreisbank verarbeitet.



Index



Solid Tree Planters
202



Highlife (Serpentine) Planters **NEW**
204



Rough&Ready Basic Planters
206



Shrubtubs Cylindrical
212



Shrubtubs Conical
214



Globe Planters
218



Tumbling Tubs **NEW**
220



Ultra Light Tubs
222



Shrubtubs Square
208



Shrubtubs Square
211



Synthetic Cones
224



Giant Flower Pots
228



Giant Flower Pots
230



Love Tubs
232



Tone Tubs
234

Kategorie 4 Baumkübel

- TreeTec®
- Baumkübel



Bäume in Bewegung

Streetlife hat in enger Zusammenarbeit mit renommierten Baumspezialisten langjährige Erfahrung mit professionellen Pflanzkübeln und dem Treetec®-Versorgungssystem aufgebaut. Neu ist die Nordic-Variante für sehr kalte Klimazonen. Sowohl in Bezug auf die Atmosphäre als auch auf unseren Baumpflege-technik führen diese Lösungen auf ganz neue Weise die jahrhundertealte Tradition der Orangerie und des Hortus Botanicus fort. Dabei steht die optimale Versorgung und Pflege der Bäume im Mittelpunkt.

Einige Gründe für das Pflanzen von Bäumen in Baumkübeln:

- Mangel an ausreichend tiefem Boden, wie beispielsweise auf Parkhausdächern, bei Dachgärten, bei unterirdisch verlegten Kabeln und Leitungen und bei hohem Grundwasserspiegel.
- Mit Baumkübeln lassen sich urbane Räume auf interessante Art und Weise strukturieren und gestalten.
- Baumkübel sind im Gebrauch in hohem Maße flexibel und multifunktionell. Für nicht ortsfeste große Bäume sind keine Abholzungs-genehmigungen erforderlich.
- Aus Sicherheitsüberlegungen können wichtige Gebäude mit sympathischen Road Blocks in Baumkübel-Ausführung versehen werden.

In der neuen Streetlife Kollektion finden Sie diverse Baumkübel und neue Lösungen, um nachhaltige Begrünung und Aufenthaltsmöglichkeiten zu kombinieren, wie zum Beispiel die Green Benches (Kat. 3). Ultra leichte Baumkübel, mit Sitzflächen oder ohne, und mit nachhaltigen Deckmaterialien, bieten dem Architekten die Möglichkeit, grüne Dachterrassen zu gestalten.

Auch bereits vorhandene Bäume in städtischer Umgebung bedürfen der Aufmerksamkeit. CorTen Baumgitter, CorTen Baumchutz, Baum- & Wachstumsraumschutz aus CorTen-Stahl (Kat. 5) vervollständigen die Streetlife Kollektion zu einem zusammenhängenden Gesamtsortiment.

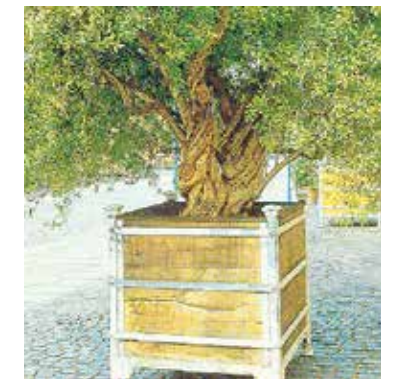

Unser Musterbeispiel ist der Granatapfelbaum im Schloss Herrenhausen in Hannover. Dieser Baum kam im Jahr 1653 aus Venedig nach Deutschland und hat Dank guter Pflege die bewegte Vergangenheit bis heute überstanden. Dank mehr als 350 Jahren guter Pflege ist der Baum in einem hervorragenden Zustand.



Tree Tub Technology

Aus jahrelanger Forschung und Erfahrungen mit zahllosen urbanen Projekten ist das Treetec®-System hervorgegangen, das in den Baumkübeln von Streetlife Verwendung findet. Streetlife arbeitet mit dem Partnerunternehmen BSI Bomenservice zusammen, um nachhaltige Lösungen für städtisches Grün zu entwickeln. Das Treetec®-Baumversorgungssystem ermöglicht es den Bäumen, sich in Baumkübeln gut zu entwickeln. Nachhaltige Grünbepflanzungen und Bäume können auf diese Weise an jedem urbanen Ort, an Gebäuden, Parkhäusern, Brücken oder Dachterrassen angebracht werden.

Der Treetec®-Wandaufbau sorgt für ausreichende thermische Isolation und verhindert schädliche Temperaturdifferenzen. Außer Wasser benötigen Bäume auch im Wurzelbereich ausreichend Sauerstoff. Der Treetec®-Wandaufbau sorgt an der Innenseite der Wände für Sauerstoffmigration rund um den Wurzelballen.

Alle Baumkübel von Streetlife sind in ihrem Inneren mit Fixiereinrichtungen für kleine und große Baumwurzeln ausgestattet. Durch diese von Außen nicht sichtbare Verankerung des Wurzelballens wird Schiefwuchs im Baumkübel verhindert.

Alle Streetlife-Baumkübel sind so konstruiert, dass der Kübel mit dem Baum ortsbeweglich ist. Abhängig von der Größe des Baumkübels kann ein Transport mit einem Gabelstapler oder einem Kran erfolgen (mit Standard-Lastausgleich oder Hubbändern). Für das Gewicht des feuchten Wachstumsmediums muss 1.700 kg pro m³ veranschlagt werden.

Bäume in Kübeln benötigen eine angepasste Zusammensetzung des Wachstumsmediums. Mit einem Gemisch aus Topferde, Sand und ergänzenden Additiven haben wir gute Erfahrungen gemacht. Wir empfehlen den Einsatz von Bodendeckern (z.B. Efeu in Mattenform) oder eines Baumgitters an der Oberseite. Grüne Bodendecker sorgen sofort für eine freundliche, grüne Ausstrahlung, wirken dämmend an der Oberseite und verringern die Müllansammlung und die Austrocknung erheblich.

In städtischen Ballungsräumen wächst das Bedürfnis, auf Deck- und Dachkonstruktionen aus Beton, eine dauerhafte Begrünung einzusetzen. Häufig ist jedoch die gleichmäßige Belastung dieser Flächen auf max. 500 kg/m² begrenzt. Durch die Verwendung von leichtgewichtigem Belagsmaterial und Kübeln, die mit einem Wachstumsmedium mit geringem Gewicht gefüllt sind, ist es möglich, auf diesen Dächern budgetfreundlich langlebige Bäume einzusetzen. Bei Hochbauten liegt eine höhere Windlast vor. Streetlife kann Sie nach der Auswahl der Baumart und des Baumkübels mit Windberechnungen auf der Basis statistischer Annahmen für die jeweiligen Baumarten unterstützen.

Das Treetec®-Basic-, Treetec®-Bottom-Up- und das Nordic® System sind standardisierte Baumversorgungssysteme, die mit den professionellen Baumkübeln von Streetlife eine Einheit bilden. Die Treetec®-Systeme sorgen für eine gute Dämmung, Sauerstoffmigration, Wurzelballenverankerung, Bewässerung und die Ableitung von überschüssigem Wasser. Die Kapillarrohre im Treetec®-Paket sorgen für eine Verbesserung der Wasserverteilung, wodurch sich die Pflege und die Bewässerungshäufigkeit in der Wachstumsaison erheblich reduzieren lässt.

Auf der folgenden Seite finden Sie Diagramme und Spezifikationen zu Treetec®. Das geistige Eigentum an Treetec®-Systemen und Baumkübeln von Streetlife ist durch Patente und Modelle Depots geschützt.

Wie erfolgreich das Wachstum von Bäumen in Baumkübeln verläuft, ist von mehreren Faktoren abhängig. Die richtige Auswahl der Baumart, das Vorhandensein von genügend Wachstumsmedium, die Intensität der Pflege und des Schneidens und die Kontrolle der Wassergabe sind wesentliche Aspekte. Um Sie bei der Auswahl der richtigen Baumart zu unterstützen, ist eine praktische Baumtabelle abgebildet.

Roadblocks

Heutzutage werden immer strengere Anforderungen an den Schutz strategischer (Regierungs-) Gebäude und öffentliche Raum gestellt. Komplette Abschirmung von Gebäuden, das Verhindern von Einbrüchen oder Anschlägen wird immer wichtiger. Die Maßnahmen zur einbruchssicheren Absperrung stehen oft im Kontrast mit dem Prestige eines Gebäudes. Die Architektur wird unzugänglich.

Baumkübel aus Stahl, in besonders solider Ausführung mit zusätzlicher Bodenverankerung/Fundament, sind kostengünstige Elemente, die als einbruchssichere Roadblocks dienen können. Gut integriert kann optimale Sicherheit mit freiem Fußgängerverkehr kombiniert werden

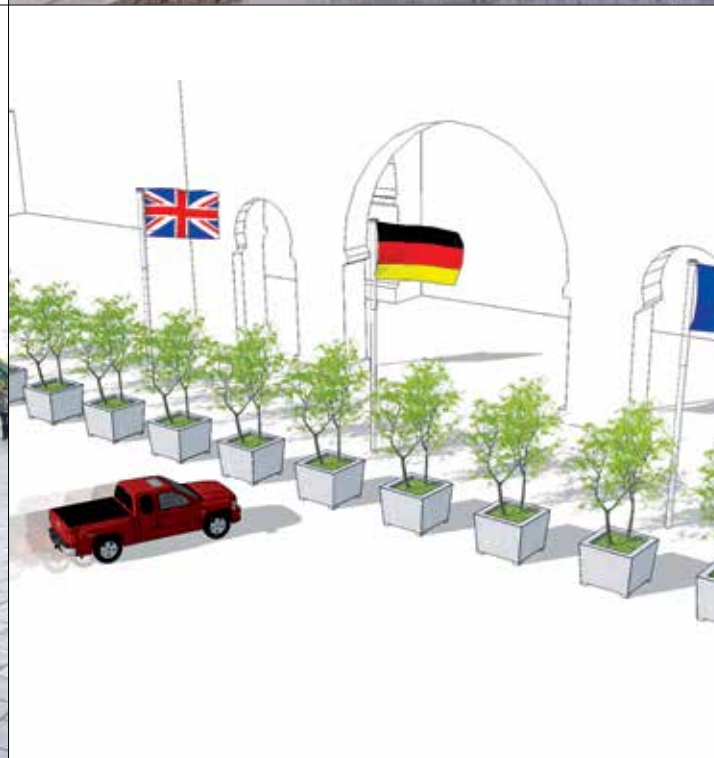

Treetec System®

Treetec® Bottom Up

Beim Treetec®-BottomUp-System befindet sich das Wasserreservoir am Boden des Baumkübels oder der Bauminsel. Vertikale Kapillarrohre verteilen das Wasser zu den Wurzeln. Das Wasserreservoir mit Kapillarrohren sorgt für eine bessere Wasserverteilung, wodurch sich die Pflege und die Bewässerungshäufigkeit während der Wachstumsaison erheblich reduzieren lässt.

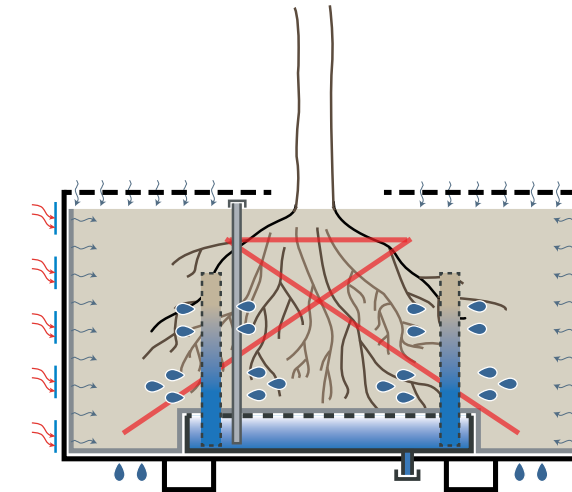

TREETEC® BOTTOM UP, wie Treetec® Basic (1 t/m 4):

5. Im Boden integriertes Wasserreservoir.
6. Nachfüllen des Wasserreservoirs über Einfüllrohr.
7. Kapillarrohre verteilen das Wasser um die Wurzeln. Im Laufe der Zeit verwachsen die Wurzeln mit den Kapillarrohren und entnehmen das Wasser entsprechend ihrem Bedarf.



Treetec® Basic

Treetec® Basic ist ein Paket mit Basisvorrichtungen zur Erzielung eines guten Pflanzenwachstums in einem Baumkübel. Das Paket besteht aus einem Sauerstoffverteilungssystem, einer Wärmedämmung und einer Wurzelballenverankerung im Boden.

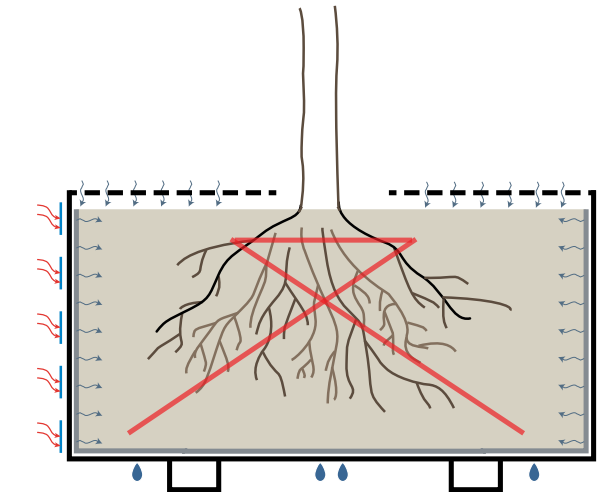

TREETEC® BASIC:

1. Wandaufbau: Thermische Isolation und Sauerstoffmigration rund um den Wurzelballen.
2. Die optionale Abdeckung mit Baumgittern oder grünen Bodendecker-Matten reduziert die Verdampfung des Wassers und damit die Austrocknung.
3. Verankerungen für den Wurzelballen mit Treetec®-Bändern verhindern Schiefwuchs.
4. Überschüssiges Wasser bleibt nach einem kräftigen Regen nicht stehen, sondern wird über den Boden abgeleitet.

Baumtabelle für Baumkübel

Bei allen Projekten hat die richtige Auswahl der Bäume aus dem verfügbaren Sortiment einen entscheidenden Stellenwert. Oft stehen Bäume auch in ungewöhnlichen Formen zur Verfügung, z.B. mehrstämmig, niedrig verzweigt oder in gekappter Form. Gemeinsam mit dem Auftraggeber und Grünspezialisten wird die optimale Wahl für den späteren Erfolg getroffen.

LEGENDE CODES

- G Großer Kübel, Abmessungen: 200 x 200 x 90 cm (L x B x H)
- M Mittl großer Kübel, Abmessungen: 170 x 170 x 90 cm (L x B x H)
- K Kleiner Kübel, Abmessungen: 150 x 150 x 90 cm (L x B x H)

- L Windschatten oder windgeschützter Platz
- B Blühend
- Vd Fruchttugend
- Kl Kletterpflanze, Spalier erforderlich
- L/V Geeignet für Spalier oder als Formbaum
- H Herbstfarbe
- W Dekorativ im Winter S Strauch

BAUMARTEN

CODES

Abutilon pictum 'Thompsonii'	M K L B	Gleditsia triacanthos 'Skyline'	G M L
Acer campestre 'Elsrijk'	G M L/V	Gleditsia triacanthos 'Sunburst'	G M L
Acer platanoides 'Deborah'	G M H	Hydrangea arborescens 'Annabelle'	K L B S
Acer saccharinum	G L H	Ilex meservae 'Blue Princess'	M K B Vd W S
Aesculus carnea 'Briotii'	G B	Koelreuteria paniculata	M K B Vd
Aesculus parviflora	M K L B	Kolkwitzia amabilis	K B S
Albizia julibrissin 'Rosea'	M K L B	Liquidambar styraciflua	M L H W
Amelanchier lamarckii	M K B Vd H S	Magnolia kobus	M K B
Aucuba japonica 'Variegata'	K B Vd W S	Magnolia stellata	M K B
Betula typen	G	Malus 'Evereste'	M K B Vd
Broussonetia papyrifera	K L B Vd	Morus alba 'Macrophylla'	G M L
Buddleja davidii 'White Profusion'	K L B S	Nothofagus Antarctica	G M K H W
Camellia japonica	M K L B S	Parrotia persica	M K
Carpinus betulus	G M K L/V	Photinia fraseri 'Red Robin'	M K B H W
Cassia marylandica	K L B K I S	Phyllostachys aureosulcata 'Aureocaulis'	G M W
Cercidiphyllum japonicum	M K H	Pinus sylvestris	G M W
Cercis siliquastrum	M K B H	Plantanus x acerifolia 'Tremonia'	G M L
Chamaerops humilis	G M K L W	Plantus orientalis 'Digitata'	G M
Cornus alba 'Sibirica'	K B Vd H	Populus tremula 'Erecta'	M K
Cornus kousa	K B Vd H	Prunus cerasifera 'Nigra'	M K B
Corylus columna	G Vd	Prunus laurocerasus var.	M K W
Corinus coggigria 'Royal purple'	M K S	Prunus sargentii	M
Davidia involucrata	G B	Prunus subhirtella 'Autumnalis'	M K B W
Decaisnea fargesii	M W S	Pyrus typen	M K B
Eucalyptus gunnii	M L	Quercus robur	G M Vd
Euonymus alatus	M K H W S	Quercus rubra	G Vd
Fagus sylvatica 'Dawyck'	G M H	Syringa typen	G M B S
Fatsyhedera lizei	K L B W S	Sophora japonica	G M B
Fatsia japonica	K L B W S	Taxus baccata	G M K L/V W
Ficus carica	K L B	Tilia europaea 'Pallida'	G M K L/V
Fraxinus angustifolia 'Raywood'	G L	Vitis typen	K B Vd K I S
Fraxinus ornus	G M L	Wisteria typen	K B K I S

Mehrstämmige Bäume



Amelanchier lamarckii © Ebben

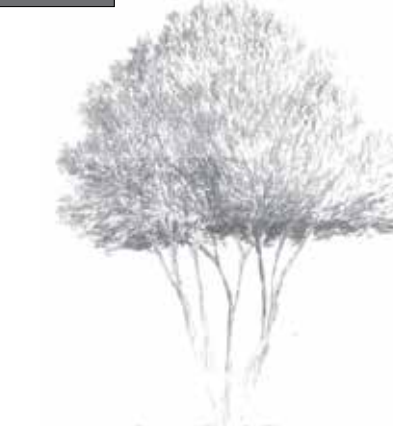

Taxus baccata © Ebben



Mehrstämmige Bäume und Formbäume haben einen skulpturalen Charakter. Durch ihre Breite erzeugen sie reichlich Schatten. Die abgebildeten Bäume eignen sich gut für unsere Baumkübel. Allerdings erfordert die Auswahl der idealen Bäume Fachkenntnis. Baumspezialisten beraten Sie gerne.

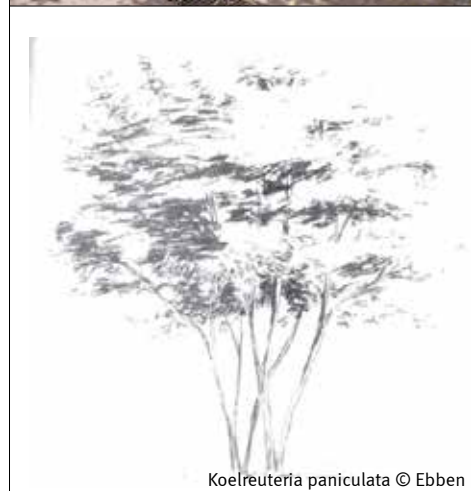

Koelreuteria paniculata © Ebben



Acer © Ebben



Entwurf: Streetlife
Geschützt mit Int. Model Depots und Patenten

Solid Bänke
Mobile Green Isles
Solo Brücke

Siehe auch:

Streetlife Broschüre 2018 - 2019

Solid Baumkübel



SOL-PL-D220-81
Ø220x81, ± 2,2m³



SOL-PL-D150-104
Ø150x104, ± 1,1m³



SOL-PL-S150-90
150x150x90, ± 1,3m³



SOL-PL-S200-90
200x200x90, ± 2,7m³



SOL-PL-S250-90
250x250x90, ± 4m³



Bei den **Solid Baumkübeln** sind die Solid-Latten vertikal angebracht. Die Solid Baumkübel unterscheiden sich durch den charakteristischen Rand aus Solid Latten (7x7cm). Als Teil der Solid-Produktfamilie lassen sie sich gut mit den anderen Solid-Produkten kombinieren. Im Komposit-Innenkübel sind die Vorrichtungen für das Treetec® Bottom Up System bereits integriert. Möglich in runder, oder auch in viereckiger Ausführung, von bis zu 250x250cm mit einem Fassungsvermögen von ca. 4m³.

Streetlife empfiehlt, diese attraktiven Baumkübel mit dem Treetec® Bottom Up Baumversorgungssystem zu versehen.

Die Solid Baumkübel zeichnen sich durch eine robuste Randverarbeitung aus Holz aus. Die Stirnseiten der Solid Latten, 7x7cm kadern die Pflanzkübel ein. Das Treetec® Bottom Up Systems macht es möglich, dass die Bäume sich optimal entwickeln.



Entwurf: Streetlife
Geschützt mit Int. Model Depots und Patenten

Highlife Bänke
Highlife Picknicksets
Siehe auch:

Streetlife Broschüre 2018 - 2019

Highlife III Baumkübel

NEW



HLF-PL-S150-90
150x150x90, ± 2m³



HLF-PL-SRP-200-200-90
210x195x90, ± 1,85m³



HLF-PL-S200-90
200x200x90, ± 2,7m³

Die **Highlife III-Baumkübel** verleihen dem Straßenbild eine warme und schicke Ausstrahlung. Das Highlife III-Muster hat eine moderne, grafische Ausstrahlung. Das Lattenmuster ist aus mehrfarbigem FSC®-Hartholz in 3 Breiten und einer Dicke von 38 mm aufgebaut. Ein schwarzer Metallrand rundet das Ganze schick ab.

Die quadratischen Highlife III Baumkübel sind mit Komposit-Innenkübeln ausgestattet, die mit FSC® Hartholz verarbeitet sind. Drei Abmessungen: 150x150 cm, 170x170 cm und 200x200 cm

Auf die neuen **Serpentine Tubs** mit organischer Formgebung schmiegen sich die schmalen Latten an die Innenrundung. Die Baumkübel lassen sich optimal mit den bequemen Highlife III Bänken und anderen Highlife III Stadtmöbeln kombinieren. Die großen Modelle sind für Bäume mit einer Höhe von 8 bis 10m geeignet. Abmessungen: 210 x 195 x 90 cm.

Streetlife empfiehlt, diese attraktiven Baumkübel mit dem Treetec® Bottom Up Baumversorgungssystem zu versehen.



Auf dem Symphony Plein in Amsterdam wurden 40 Highlife Baumkübel von 250x250cm mit einem Fassungsvermögen von ca. 5m³ aufgestellt. Der schwarze Metallrand sorgt für eine schicke Ausstrahlung und deckt die Stirnseiten der Highlife Latten ab. Innerhalb von 2 Jahren hat sich ein intensiv begrünter mobiler Park auf der unterliegenden Tiefgarage entwickelt.



Entwurf: Streetlife
Geschützt mit Int. Model Depots und Patenten

Rough&Ready Bänke
Rough&Ready Bauminseln
Rough&ready Fahrradständer

Siehe auch:

Streetlife Broschüre 2018 - 2019

Rough&Ready Basis Baumkübel



R&R-PL-Basic-S150-90
150x150x90, ± 2m³



R&R-PL-S170-90-AB
170x170x90, ± 2,5m³



R&R-PL-Basic-S200-90
200x200x90, ± 3m³



R&R-PL-S240-90
240x240x90, ± 5,2m³

Die **Rough&Ready Basic Baumkübel** ist an der Unter- und Oberseite mit einem großen R&R-Hartholzbalken (7x15cm) verkleidet. Diese Balken bestehen aus FSC®-100% Hartholz oder aus schwarzem Recyclingkunststoff (All Black). Diese R&R-Balken werden mit einer verzinkten, CorTen oder in RAL-Farbe beschichteten Stahlkonstruktion. Die großen R&R Basic-Kübel mit Gabelstapleraufnahmen können optional mit dem Treetec®-Bottom-Up-System ausgestattet werden.

Die **Rough&Ready Basic Baumkübel** entstammen unserer erfolgreichen Reihe Rough&Ready mit über 40 verschiedenen Produkten. R&R besticht durch die großartige Stimmigkeit der einzelnen Produkte untereinander, die zum Teil auf die modulare Verwendung einer einzigen Holzbalkengröße, einer rigorosen Zwischenraumvorgabe und einheitlichen Anfertigungsoptionen zurückzuführen ist. Rough&Ready ist massiv und robust, nutzt nachhaltige Materialien und präsentiert sich mit einem zeitgenössischen Erscheinungsbild.



Die Rough&Ready Basic Baumkübel: ein Teil der robusten Stadtmöbel aus der Rough&Ready Produktfamilie. Diese Aufstellung in Amsterdam (Buitenslotermeerplein) zeigt eine zeigt eine R&R-10 Bankkonfiguration mit einem R&R Basic Baumkübel in derselben Höhe. Die Stahlteile wurden mit brauner Farbe Pulverbeschichtet.



Entwurf: Streetlife

Geschützt mit Int. Model Depots und Patenten

Siehe auch: Huga Tub

Streetlife Broschüre 2018 - 2019

Shrubtubs Square



STUB-PL-S90-90-CT
90x90x90, ± 0,7m³



STUB-PL-90-180-90-CT
90x180x90, ± 1,35m³



STUB-PL-S150-90-PC
150x150x90, ± 1,85m³



STUB-PL-S200-90-CT
200x200x90, ± 3,3m³

Die **Shrubtubs Square** werden serienmäßig aus 4mm starkem CorTen-Stahl gefertigt. Sie können bis maximal 5m³ Wachstumsmedium fassen und eignen sich - je nach Substratvolumen - für Sträucher, mehrstämmige Bäume und größere Stadtbäume. Als Sonderausstattung mit dem Treetec®-Bottom Up Baumversorgungssystem erhältlich. Der CorTen-Stahl-Pflanzkübel ist detailreich strukturiert und ebenfalls mit spezieller doppelter Pulverbeschichtung erhältlich. Die Shrubtubs lassen sich einfach transportieren und haben Verankerungspunkte für den Wurzelballen. Die Wände sind zusätzlich versteift, um Verformungen durch den Bodendruck zu verhindern. Nach Wahl mit breitem Rand oder Innenprofilen zum Auflegen von Baumgittern.

Das Treetec® Bottom Up System sorgt für eine gute Dämmung, Sauerstoffmigration, Wurzelballenverankerung, Bewässerung und die Ableitung von überschüssigem Wasser.





Auf dem Bahnhofplatz in Duisburg wurden zum Gedenken der 21 Opfer der Loveparade des Jahres 2010, 21 junge Magnolien in CorTen Baumkübeln gepflanzt. Die quadratischen Baumkübel wurden in Reihen auf dem Bahnhofplatz aufgestellt. Das minimalistische Design und die geometrische Aufstellung stehen als symbolisch für diesen Ort der kurzen Besinnung.

Entwurf: Streetlife
Geschützt mit Int. Model Depots und Patenten

Siehe auch: Huga Tub

Streetlife Broschüre 2018 - 2019

Shrubtubs Square



Shrubtubs DB Grau sind mit Farbbeschichtungen lieferbar. Die Auswahl des Beschichtungssystems und die Ausführung der Beschichtung sind Spezialarbeiten. Die Farbwahl hat großen Einfluss auf die Lebensdauer des Produkts und die erforderlichen Maßnahmen bei Beschädigungen.

Praktisch alle Streetlife Baumkübel werden aus dickwandigen Blechen mit strengen Details gefertigt. Neben Ausführung in unbehandeltem Cortenstahl mit warmer Ausstrahlung können die Baumkübel auch in CorTen Colour Ausführung werden. Eine spezielle Pulverbeschichtung für Cortenstahl ist in mehreren RAL-Farben möglich. In Falle eventueller Kratzer wird der darunter liegenden Stahl nicht durchrosten sondern sich lediglich etwas dunkler färben.

Auf dem Frankfurter Flughafen findet man die Shrubtubs von Streetlife in **DB-Grau**. In Kombination mit den mehrstämmigen Bäumen oder großen Sträuchern lassen sich Außenräume auf ansprechende Weise aufwerten und verschönern.



Mit diesen **Shrubtubs Seats** entsteht eine lebendige Baumreihe, die zum Verweilen einlädt. Nur in beschichteter Version erhältlich. Mindestabnahme 5 Stück.





Entwurf: Streetlife
Geschützt mit Int. Model Depots und Patenten

Streetlife Broschüre 2018 · 2019

Shrubtubs Cylindrical

Die **Shrubtubs Cylindrical** sind standardmäßig aus 4mm dickem Cortenstahl gefertigt. Ebenso wie die quadratischen Shrubtubs sind sie mit einer geradlinigen, Shrubtubs haben einen breiten Rand, der rundum zusätzliche Stabilität bietet und ansprechend aussieht. Optional können diese Baumkübel mit dem Baumversorgungssystem Treetec® Bottum Up ausgeführt werden, eine Empfehlung von Streetlife. Die CorTen Baumkübel sind geradlinig gestaltet und auch mit RAL-Beschichtung lieferbar. Die Shrubtubs können problemlos bewegt werden und verfügen über interne Verankerungspunkte für die Wurzelballen der Bäume.



STUB-PL-D90-75-CT
Ø90x75, ± 0,45m³



STUB-PL-D90-90-CT
Ø90x90, ± 0,55m³



STUB-PL-D150-90-PC
Ø150x90, ± 1,5m³



STUB-PL-D200-90-CT
Ø200x90, ± 2,8m³



Die Zylindrischen Shrubtubs lassen sich hervorragend und in zufälliger Formation anordnen. Ein fröhliches, beliebiges Muster sorgt schnell für eine entspannte Stimmung auf der Straße.



Entwurf: Streetlife
Geschützt mit Int. Model Depots und Patenten

Shrubtubs Conical

Die **Shrubtubs Conical** gibt es mit verschiedenen Durchmessern und in drei Höhen. Sie sind aus CorTen-Stahl, wodurch ihre Haltbarkeit de facto unbeschränkt ist. Auf Wunsch in RAL-Farbe, mit doppelter Pulverbeschichtung. Für diese beweglichen konischen Kübel empfiehlt Streetlife den Einsatz des Treetec®-BottomUp-Systems.

Zum Sortiment gehören auch passende Pflanzschalen (H=45cm).





Entwurf: Streetlife
Geschützt mit Int. Model Depots und Patenten

Shrubtubs Conical

Die **Shrubtubs Conical** gibt es mit verschiedenen Durchmessern und in drei Höhen. Sie sind aus CorTen-Stahl, wodurch ihre Haltbarkeit de facto unbeschränkt ist. Auf Wunsch in RAL-Farbe, mit doppelter Pulverbeschichtung. Für diese beweglichen konischen Kübel empfiehlt Streetlife den Einsatz des Treetec®-BottomUp-Systems.

Zum Sortiment gehören auch passende Pflanzschalen (H=45cm).

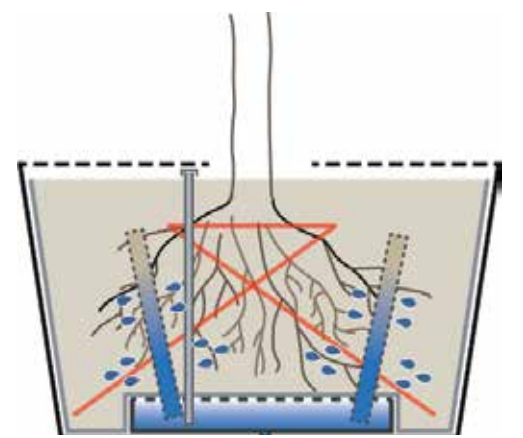
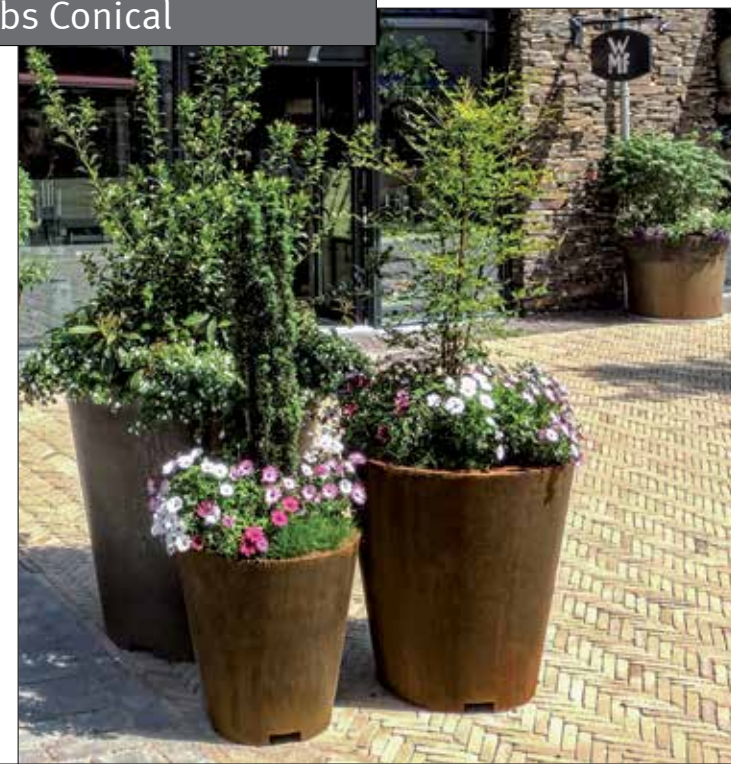

Das Treetec® Bottom Up System sorgt für eine gute Dämmung, Sauerstoffmigration, Wurzelballenverankerung, Bewässerung und die Ableitung von überschüssigem Wasser.



Entwurf: Streetlife
Geschützt mit Int. Model Depots und Patenten

Globe Baumkübel

Bei den **Globe Baumkübeln** handelt es sich um Pflanzgefäße in geometrischen Kugelformen aus CorTen-Stahl. Die Globes schaffen ein einzigartiges und besonderes Straßenbild. Wahlweise gegen Aufpreis Pulverbeschichtung in RAL-Farbe lieferbar.

Die Globe Baumkübel gibt es als niedrige Variante, halbierte Kugeln, oder als hohe Variante. Der Rand der runden Kübel wird rundum sorgfältig mit einem breiten, Rand aus CorTen-Stahl abgedeckt. Wir empfehlen das Treetec® Bottom Up System in Kombination mit skulpturalen mehrstämmigen Bäumen.

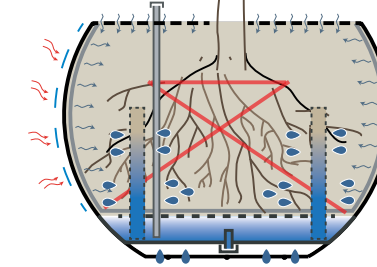

GL-PL-D160-110-CO
Ø160x110, ± 1,5m³

GL-PL-D160-73-CO
Ø160x73, ± 0,7m³

GL-PL-D160-110-CT
Ø160x110, ± 1,5m³

Streetlife Broschüre 2018 · 2019



Entwurf: Streetlife
Geschützt mit Int. Model Depots und Patenten

Bei den **Tumbling Tubs** handelt es sich um CorTen-Pflanzkübel mit konischer Form und gewölbtem Boden. Sie können auf einem Bodenring aus Stahl mit einem Winkel von max. 5° leicht geneigt aufgestellt werden. Dadurch entsteht ein verspieltes Bild, bei dem vor allem Kübel mit blühenden Pflanzen besser zur Geltung kommen.

Ihr Durchmesser beträgt 160 cm oder 120cm, sie sind sowohl in einer hohen Ausführung von 90 cm, als auch in einer niedrigen Ausführung von 50 cm erhältlich.

Streetlife empfiehlt, diese attraktiven Baumkübel mit dem Treetec® Bottom Up Baumversorgungssystem zu versehen. Das Treetec® Bottom Up System sorgt für eine gute Dämmung, Sauerstoffmigration, Wurzelballenverankerung, Bewässerung und die Ableitung von überschüssigem Wasser.

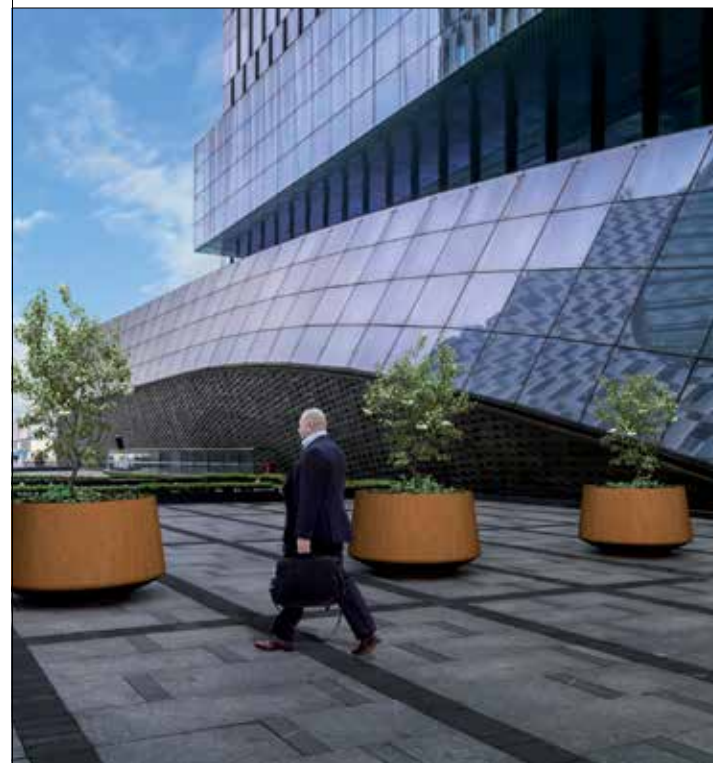

Tumbling Tubs

NEW

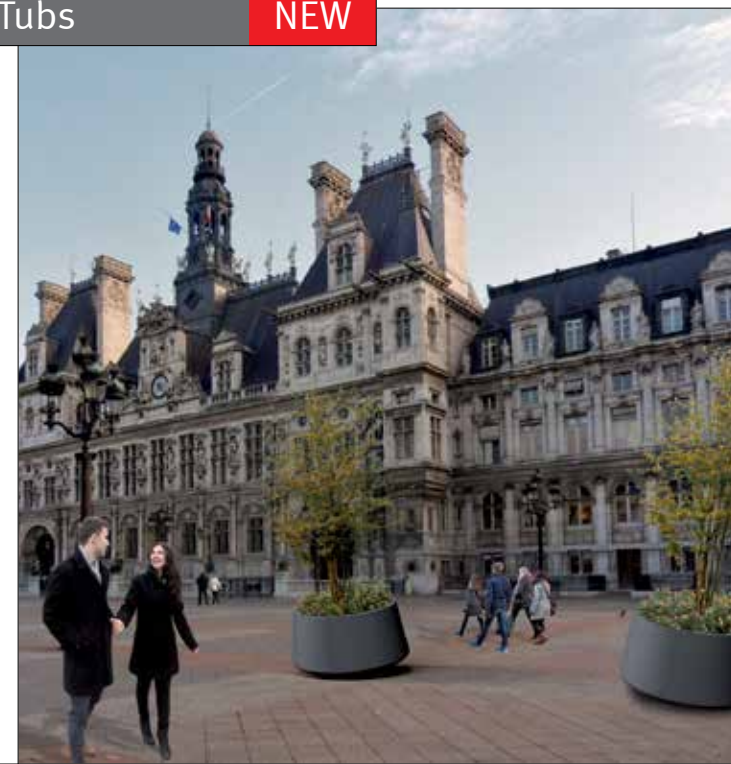

TUMB-PL-V-D120-50-CT
Ø120/114x50, ± 0,45m³



TUMB-PL-A-D160-50-CT
Ø160/153x50, ± 0,65m³



TUMB-PL-A-D120-90-CT
Ø120/100x90, ± 0,8m³



TUMB-PL-V-D160-90-CT
Ø160/140x90, ± 1,4m³

Streetlife Broschüre 2018 - 2019

Ultra Light Tubs



Die **Ultra Light Tubs** wurden in Kombination mit einem leichtgewichtigen Substrat für Dachterrassen und Beläge entwickelt. Für bestehende Dächer ist häufig nur eine begrenzte gleichmäßige Belastung zulässig.

Mit Ultra Light Tubs sowie mit Air Tubs und Synthetic Cones in Kombination mit dem nachhaltigen Streetdeck®40 und beispielsweise Sedum-Kassetten ist es möglich, auf einfache Weise einen Dachgarten bzw. eine Dachterrasse als wartungsarmen Aufenthaltsbereich zu gestalten.

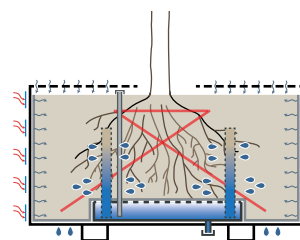

Entwurf: Streetlife
Geschützt mit Int. Model Depots und Patenten

Siehe auch: Solid Air Tubs

Streetlife Broschüre 2018 - 2019

Ultra Light Tubs

Die **Ultra Light Tubs** werden aus Platten aus teilweise recyceltem Aluminium-Verbundwerkstoff gefertigt. Die leichtgewichtigen Kübel für Sträucher und Bäume eignen sich in Kombination mit einem ebenfalls leichtgewichtigen Substrat insbesondere für Dächer. Die Ultra Light Tubs werden auf der Deckschicht aufgestellt. Eine gleichmäßige Belastung von 500-600 kg/m² ist mit diesen Kübeln realisierbar. Streetlife empfiehlt den Einsatz des optionalen Tretec®-BottomUp-Systems für diese Kübel. Die Kapillarrohre sorgen für eine bessere Verteilung des Wassers; dadurch wird die Häufigkeit der benötigten Wartung und des Wassergebens erheblich verringert. Die Ultra Light Tubs werden im Laufe der Zeit matter. Sie sind detailreich strukturiert und formstreu. Ebenfalls in RAL-Farbe erhältlich. Wahlweise Ausstattung mit einem breiten Rand (Randabdeckleiste) oder kann mit innen Stutzprofil für Baumgitter versehen werden.

Eine matt gestrahlte Ausführung ist gegen Aufpreis möglich.



Entwurf: Streetlife
Geschützt mit Int. Model Depots und Patenten

Siehe auch: Solid Air Tubs

Streetlife Broschüre 2018 - 2019



ULTUB-PL-S75-75-AL
75x75x75, ± 0,42m³



ULTUB-PL-S90-90-AL
90x90x90, ± 0,7m³



ULTUB-PL-75-150-75-AL
75x150x75, ± 0,8m³



ULTUB-PL-S150-90-AL
150x150x90, ± 2m³

Synthetic Cones



SC-PL-D160-155-CO
Ø160x155, ± 2m³



SC-PL-D140-110-CO
Ø140x110, ± 1,3m³



SC-PL-D140-75-CO
Ø140x75, ± 0,7m³



SC-PL-D160-75-CO
Ø160x75, ± 1m³

Entwurf: Sreetlife
Geschützt mit Int. Model Depots und Patenten

Sreetlife Broschüre 2018 · 2019

Synthetic Cones

Die **Synthetic Cones** sind dickwandige Kübel, die aus dämmendem Kunststoff gegossen werden. Sie bestehen aus einem umweltfreundlichen Kunststoff mit Terrazoeffekt. Die Durchmesser von 140 und 160cm und die 5 Höhenmaße ermöglichen eine spielerische Gestaltung bei der Aufstellung. Die großen Synthetic Cones eignen sich für Bäume bis ca. 6m Höhe. Das Treetec® Bottom Up System kann nur bei den 2 hohen Varianten mit 110 und 155cm Höhe eingesetzt werden. Für die größten Synthetic Cones (Ø160cm, höhe 155cm) sind verlängerte Kapillarrohre lieferbar. Siehe der Treetec® Bottom Up System.

Ausführung in jeder beliebigen Farbe ist möglich ab einer Auflage von 20 Stück.



Entwurf: Sreetlife
Geschützt mit Int. Model Depots und Patenten

Sreetlife Broschüre 2018 · 2019

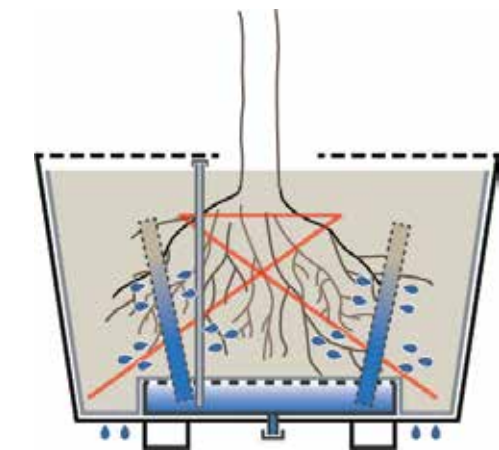
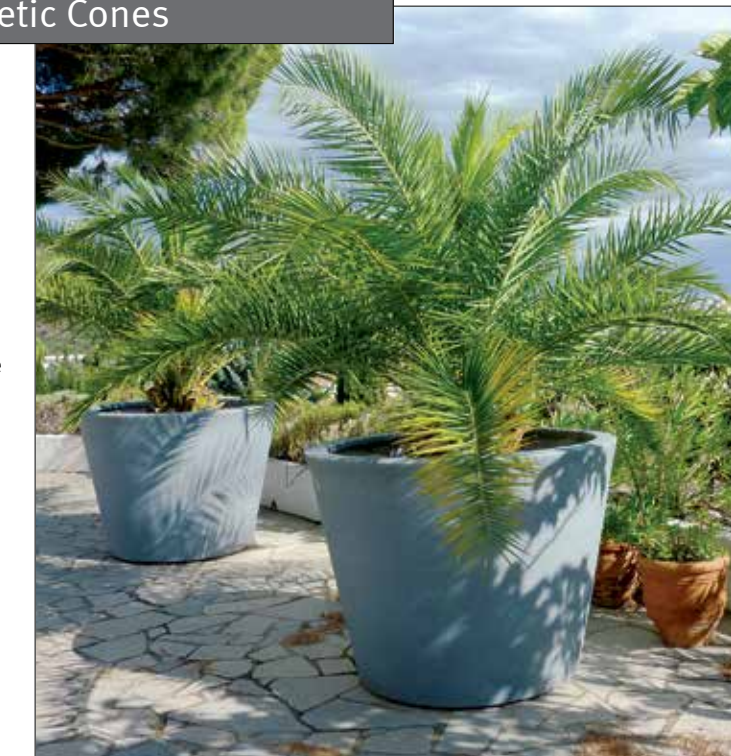

Das Tretec® Bottom Up System sorgt für eine gute Dämmung, Sauerstoffmigration, Wurzelballenverankerung, Bewässerung und die Ableitung von überschüssigem Wasser.

Synthetic Cones

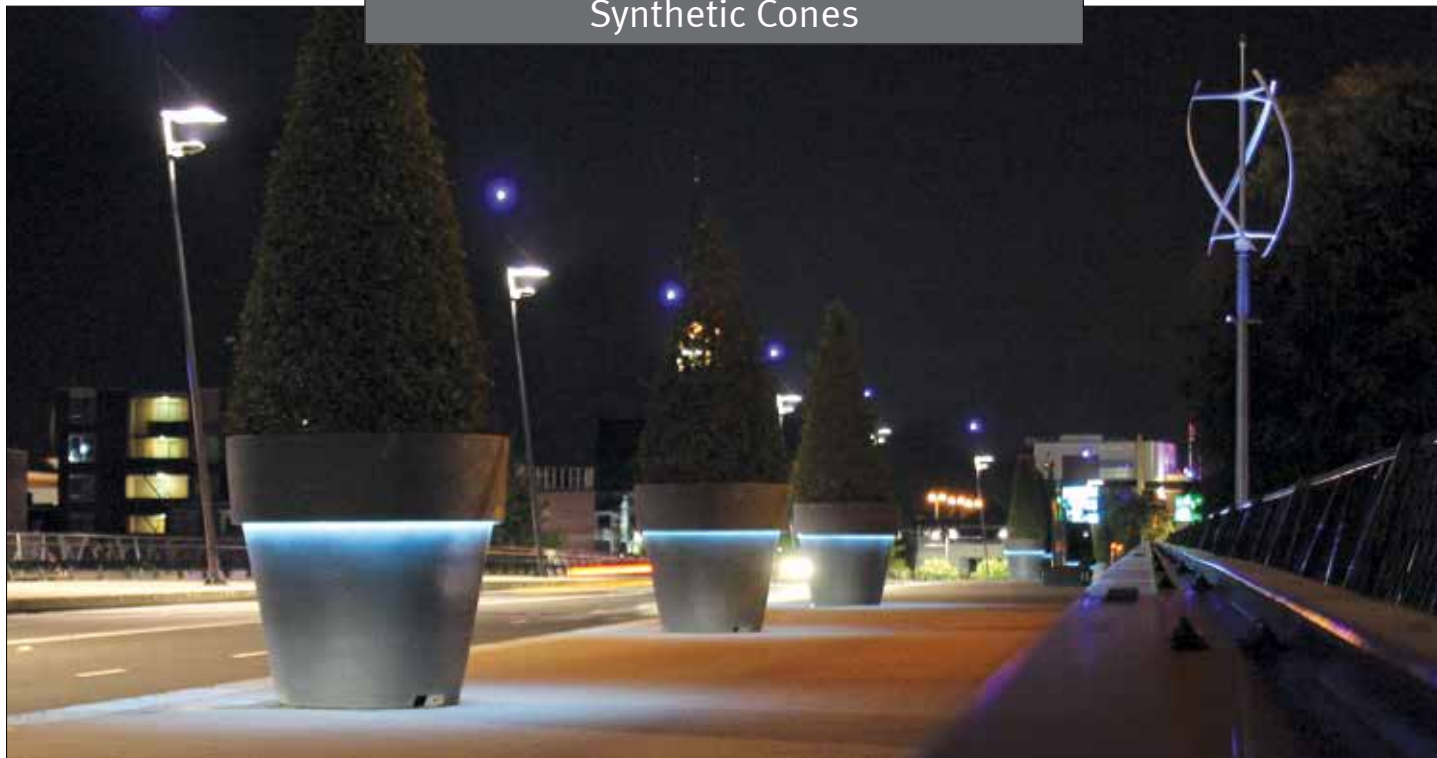

Entwurf: Streetlife
Geschützt mit Int. Model Depots und Patenten



Traffic Red, uni color

White Granito, from recycled plastic

Brown, with Natural Fibres



Streetlife Broschüre 2018 - 2019

Synthetic Cones

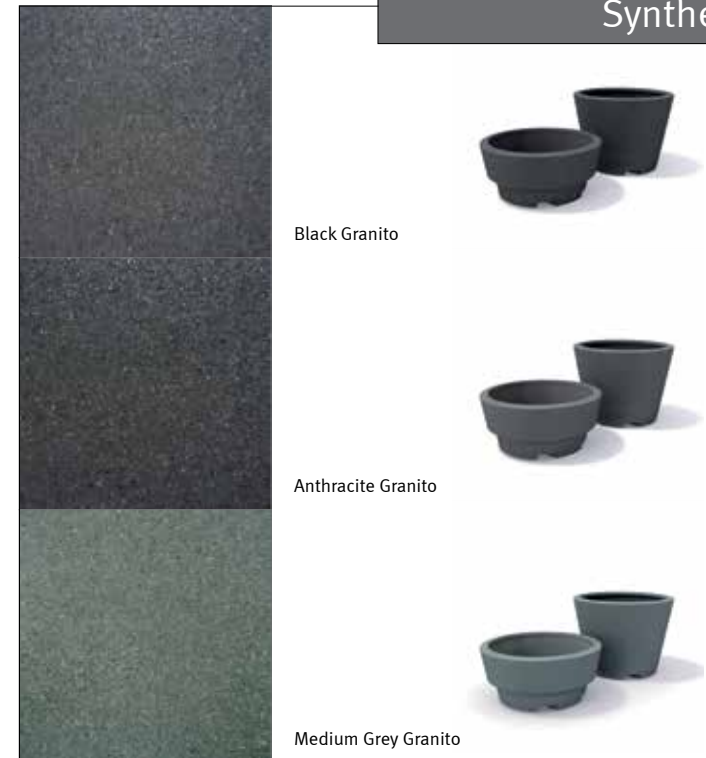

Black Granito

Anthracite Granito

Medium Grey Granito

Entwurf: Streetlife
Geschützt mit Int. Model Depots und Patenten

Streetlife Broschüre 2018 - 2019



Der hohe Synthetic Cone ist LED-Ready. Es ist zu empfehlen, für die LED-Leitung eine Kabeldurchführung/-ummantelung im Kübel zu verlegen. Die Synthetic Cones sind in drei Größen und sechs Farben erhältlich. Sie bestehen aus einem dickwandigen und isolierenden Material (Formkunststoff oder Naturfaser). Mit ihrer Terrazzo-Optik stellen die umweltfreundlichen Pflanzkübel eine erschwingliche und nachhaltige Lösung dar. Alle Gefäße haben Entwässerungslöcher, und die Aussparungen für den Gabelstapler ermöglichen ein einfaches Aufstellen und problemloses Warten. Zur Pflege der Pflanzen in den Synthetic Cones empfehlen wir unser Versorgungssystem Treetec® Bottom Up.

Der Farbton White Granito ist eine Mischung aus weißem und transparentem recycelten Kunststoff, wodurch eine sehr schöne Struktur entsteht. Beim Farbton Brown Natural Fibres wird der Kunststoff mit ca. 30 % Heufasern aus getrocknetem Gras vermischt. Die Fasern bleiben sichtbar, wodurch ein lebendiger brauner Farbton mit herrlicher Struktur entsteht.



Entwurf: Streetlife
Geschützt mit Int. Model Depots und Patenten

Mega Blumentöpfe

Mega Blumentöpfe sind auch in einem langlebigen, mit Naturfasern verstärkten Verbundwerkstoff erhältlich. Diese Natural Fibres bestehen aus dicken Naturfaserplatten, die durch ‚Resin Transfer Moulding‘ komplett mit Harz durchtränkt werden. Trotzdem bleibt die Faserstruktur im Endprodukt noch sichtbar. Die Kreppe und der Untertopf aus Verbundwerkstoff müssen bei der Aufstellung zusammengebaut werden. Erhältlich sind in zwei Farbtönen: Rusty Brown und Light Grey. Die Ausführung Natural Fibre mit Naturfasern liegt preislich höher als die Ausführungen in RAL-Farben.



Mega-Blumentöpfe aus Bio-Komposit mit Naturfasern im niederländischen Alphen aan den Rijn vor dem Rathaus, entworfen von Erik van Eegeraat Architecten. Diese Töpfe sind auf Wunsch mit einem Heberahmen versehen, damit sie nach einer Testphase problemlos im Boden versenkt werden können.

Streetlife Broschüre 2018 - 2019



Entwurf: Streetlife
Geschützt mit Int. Model Depots und Patenten

Mega Blumentöpfe

Die **Mega-Blumentöpfe** sind in zwei Größen erhältlich: Ø215 und Ø240 cm. In Stahl ausgeführt mit doppelter Pulverbeschichtung in einer RAL-Farbe oder in einem langlebigen Verbundwerkstoff, wobei das Gelcoat eine RAL-Farbe hat. Diese Ausführung ist identisch in den Abmessungen, jedoch leichter im Gewicht und vorteilhafter im Preis. Die Verbundwerkstoff-Krempe und der Untertopf müssen bei der Aufstellung zusammengesetzt werden. Die Kübel sind transportabel. Abhängig vom Substratvolumen geeignet für große Bäume mit Höhen bis zu ca. 8m. Optionale Ausstattung mit dem Treetec®-System möglich.

Die Mega-Blumentöpfe sind auch in einer niedrigen Ausführung lieferbar. Die Erfahrung hat gezeigt, dass man auf dem breiten Baumrand ideal Platz nehmen kann. Das Kompositmaterial wirkt – ebenso wie Holz – als Isolator und dient als angenehme Sitzfläche.



GFP-PL-D240-47-CO
Ø240x47, ± 1m³



GFP-PL-D240-120-CO
Ø240x120, ± 3,5m³

Streetlife Broschüre 2018 - 2019

In Gent wurden mehrere Plätze vorübergehend von BUUR mit u. a. Mega-Blumentöpfen ausgestattet. Diese Plätze stehen auf der Liste der Gemeinde für eine Neugestaltung; bis dahin wird die Straße durch knallrote und purpurne Mega-Blumentöpfe als Design-Akzent aufgepeppt.



Streetlife hat auf dem Spuiplein in Den Haag ein Projekt realisiert, bei dem 14 große Love Tubs mit Innenkübeln eingesetzt wurden, versehen mit dem Drachen-Logo der Stadt Den Haag. In jeder Jahreszeit ändert sich das grüne Bild.

Love Tubs

Entwurf: Piotr Ostojski-Ostaja
Geschützt mit Int. Model Depots und Patenten

Die **Love Tubs** bestehen aus gebürstetem Edelstahl 316 oder CorTen-Stahl. Sie sind quadratisch und verjüngen sich nach unten. Alle Kanten sind nahtlos und rundgeschliffen. Die Love Tubs mit einem Fassungsvermögen von 1,25 bis 2,5m³ eignen sich für Bäume mit einer Höhe von 5 bis 6m. Mehrstämmige Bäume vermitteln einen Eindruck von Üppigkeit. Optionale Ausstattung mit dem Treetec® Bottom Up-System möglich. Ebenfalls in niedriger Höhe erhältlich (H = 45 cm). Für große Projekte können die Kübel mit Buchstaben aus Edelstahl oder Lasergravuren versehen werden.

Die Love Tubs haben eine luxuriöse Ausstrahlung und passen ausgezeichnet zu moderner Architektur. Durch Verstärkung oder Verankerung der Love Tubs können sie gut als Straßensperren an den Haupteingängen oder Glasfassaden von wichtigen Gebäuden eingesetzt werden, wie beispielsweise bei der Hafen-Hauptverwaltung von Port of Rotterdam.

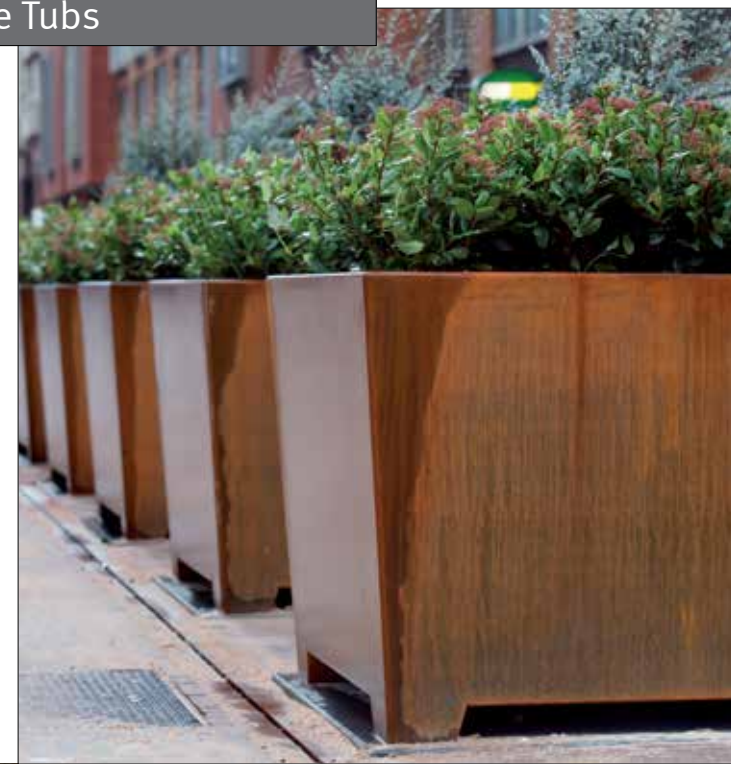

LTUB-S155-110-CT
155×155×110, ± 2,3m³



LTUB-S140-110-ST
140×140×110, ± 2m³



LTUB-S140-45-CT
140×140×45, ± 0,7m³

Streetlife Broschüre 2018 - 2019



Entwurf: Streetlife
Geschützt mit Int. Model Depots und Patenten

 <p>TTUB-PL-S110-100-AL-PC Dark Green 110×110×100, ± 1m³</p>	 <p>TTUB-PL-S130-120-AL-PC Light Grey 130×130×120, ± 1,5m³</p>
 <p>TTUB-PL-S110-100-AL-PC Red Earth 110×110×100, ± 1m³</p>	 <p>TTUB-PL-S130-120-AL-PC Light Grey 130×130×120, ± 1,5m³</p>
 <p>TTUB-PL-S110-100-AL-PC Light Grey 110×110×100, ± 1m³</p>	 <p>TTUB-PL-S130-120-AL-PC Light Grey 130×130×120, ± 1,5m³</p>

Tone Tubs



Die **Tone Tubs** sind aus Aluminiumplatten gefertigt und an der Außenseite doppelt pulverbeschichtet in einer gewünschten RAL Farbe. Die sich nach unten verjüngenden quadratischen Baumkübel haben eine elegante Form. Sie können mit dem Treetec®-System ausgestattet werden. Die Baumkübel sind formstreu und mit Liebe zum Detail entworfen. Sie lassen sich einfach transportieren und haben Verankerungspunkte für den Wurzelballen. Erhältlich in 3 subtilen Erdfarben.



Diese schönen Tone Tubs mit hellgrauer RAL-Beschichtung wurden im französischen Metz in zufälliger Formation aufgestellt. Fragen Sie unsere Berater nach den 3 besonderen Erdfarben, in denen die Tone Tubs lieferbar sind!



Kategorie 5
Tree Grilles & Guards

- Baumgitter
- Press Grating
- Baumschutz
- Tree Outlines
- Cortile System

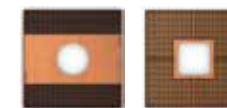

CorTen Press Gratings **NEW**
 244



Tree Grilles Round **NEW**
 246

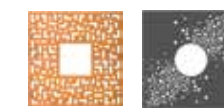

Tree Grilles Square **NEW**
 248



Tree Grilles Extra Fine
 250



Cortile System **NEW**
 254



Tree Grille Strips
 252



Tree Guards
 258



Tree Outlines
 266

Auf dem Justus Lipsius Plein im belgischen Löwen wurden CorTen-Streifengitter mit wie zufällig verteilten R&R Cubes und R&R Crosswise Bänken kombiniert. Die CorTen-Streifen mit ‚Bambus‘-Muster verbinden die mehrstämmigen Bäume mit einander und versorgen die Wurzeln mit zusätzlichem Sauerstoff.



CorTen Baumgitter und Tree Guard

Dickwandiger CorTen-Stahl ist optimal als nachhaltiges Material für Baumgitter geeignet. Streetlife ist Spezialist für **CorTen- Baumgitter und Tree Guard** mit verschiedenen innovativen Detaillösungen.

Es stehen diverse Standardprodukte zur Wahl und Streetlife ist gerne bereit, maßgeschneiderte Lösungen in Abstimmung mit Ihnen zu entwickeln und zu realisieren. Durch Verwendung von CorTen-Stahl im öffentlichen Raum wird ein behaglicher und urwüchsiger Eindruck erzeugt. CorTen-Stahl kann unbehandelt im Freien verwendet werden. Dadurch erübrigen sich umweltbelastende Zinkschichten und chemische Lacküberzüge. Bei CorTen-Stahl handelt es sich um einen niedriglegierten Stahl mit Chrom-, Kupfer- und Nickelzuschlag, auf dem sich eine dichte und festhaftende Rostschicht entwickelt. Diese luft- und wasserdichte Patina bildet sich innerhalb eines halben Jahres. Danach rostet der Stahl nicht mehr weiter. Streetlife liefert verschiedene Produkte in CorTen-Stahl. Neben seiner warmen Ausstrahlung bietet CorTen-Stahl weitere Pluspunkte: Er ist umweltfreundlich, ermuntert nicht zum Ankleben von Plakaten und Aufklebern oder zum Sprühen von Graffiti. Er hat einen lebendigen Farbübergang nach Orange und Braun. Nach einer gewissen Zeit sind erfolgte Anpassungs- oder Reparaturarbeiten an der CorTen-Stahl-Konstruktion wegen der natürlichen Rostbildung nicht mehr sichtbar.

Um den Baum und den Baumstamm optimal gegen externe Einflüsse zu schützen, ist der einzigartige CorTen Tree Guard in mehreren Modellen lieferbar. Das universelle Guardlock® System sorgt für eine schöne, detaillierte und stabile Befestigung des Schutzes oder Gitters, wobei die Befestigungsmaterialien nicht sichtbar sind. Für die Streetlife Baumgitter stehen mehrere natürliche und moderne **grafische Muster** zur Auswahl. Die Gitter sind in quadratischer, runder und in Streifenform erhältlich, während die Umrandungen aus warm gewalztem Kohlenstoffstahl diese Produktserien vervollständigen. Haben Sie für ein Projekt eine andere Idee? Streetlife stellt auch gerne maßgeschneiderte Lösungen für Sie bereit.



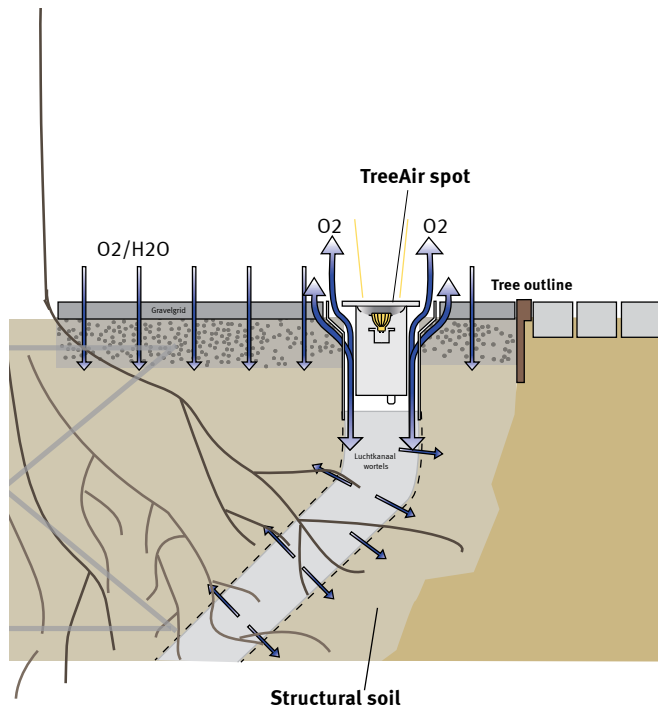

Tree Air® Spot

Streetlife liefert einzigartige Bodenspots mit einer Wurzelbelüftung, dem Tree Air®-System (Patent angemeldet), die sich mit den CorTen-Stahl-Baumgittern und den großen CorTen-Stahl-Baumkübeln gut kombinieren lassen. Indem der Belüftungskanal an einer Seite offen gelassen wird, entsteht aufgrund der Wärmeentwicklung ein zusätzlicher Luftzug durch die Belüftungskanäle. Da keine separaten Lüftungsgitter im Bodenbelag erforderlich sind, macht das Ganze einen gepflegten und aufgeräumten Eindruck. Auch in LED-Ausführung verfügbar.

AIRSPOT-D18, CDM-TM 20 Watt 830, 1650 Lumen mit Stützen

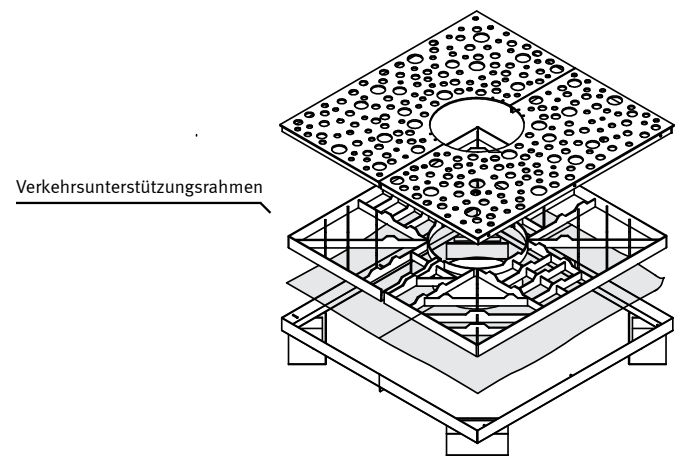
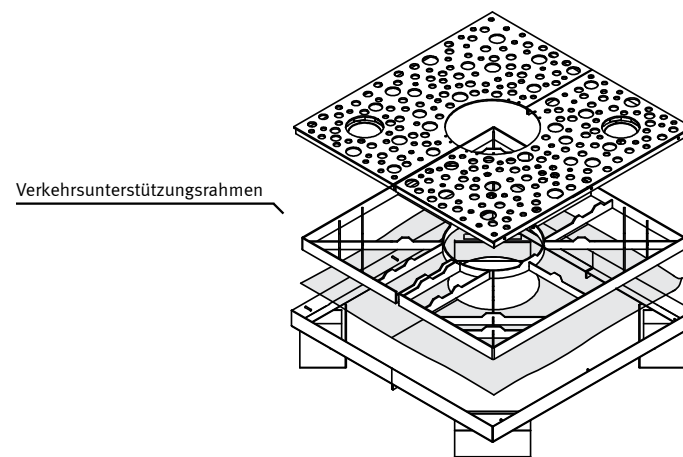
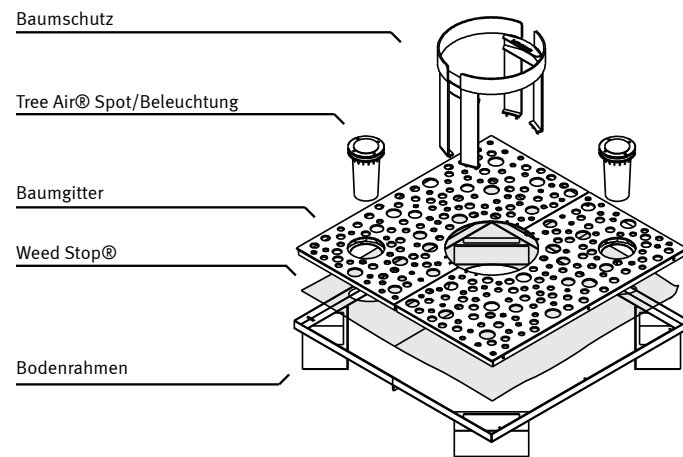
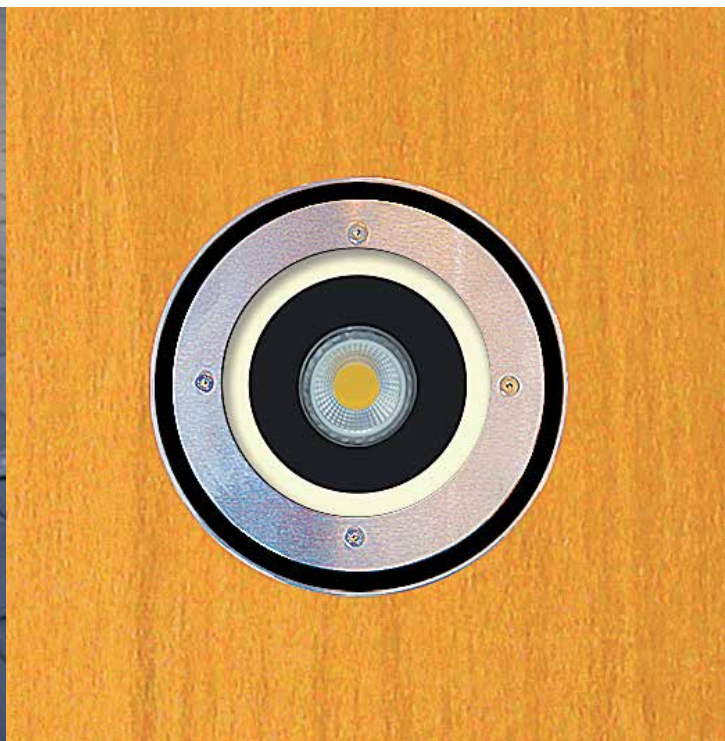

CorTen Baumgitter – Verkehrsklassifizierung

Je nach verfügbarem Budget und entsprechend der gewünschten Verkehrsklasse kann ein Baumgitter mit einer einfachen Einfassung oder einem Verstärkungs-/ Fundierungsrahmen ausgeführt werden. Bei allen Einfassungen und Rahmen handelt es sich um High-end CorTen-Konstruktionen, das bedeutet nachhaltige Mono-Materialverwendung. Optional kann man sich auch für einen darunter liegenden Filter, die Weed Stop® Lösung entscheiden, die integriert verwendet wird, um ungewünschtes Unkrautwachstum durch die Belüftungsöffnungen der Gitter zu vermeiden. Die beiliegenden isometrischen Zeichnungen verdeutlichen den Systemaufbau.



Verkehrsklasse A



Verkehrsklasse B



Verkehrsklasse C

Verkehrsklasse:	Max.	in kg	in Newton	Pro Rad	Max. Last*
Verkehrsklasse A	1,5 ton	1.500 kg	15 KN	nvt	1.500 kg
Verkehrsklasse B	10 ton	10.000 kg	100 KN	50 KN	5.000 kg
Verkehrsklasse C	15 ton	15.000 kg	150 KN	75 KN	7.500 kg

* auf minimal 20x20 cm Oberfläche



Sound
120 cm x 120 cm

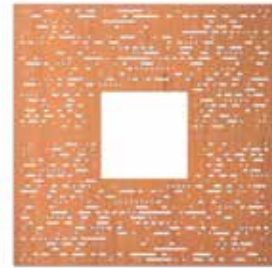

Sound
150 cm x 150 cm



Sound
180 cm x 180 cm

Entwurf: Streetlife
Geschützt mit Int. Model Depots und Patenten

Streetlife Broschüre 2018 - 2019



Die **Produktreihe Baumgitter** von Streetlife ist in diversen organischen und modernen Mustern erhältlich, die in dickwandigen CorTen-Stahl gelasert sind. Es wird zwischen verschiedenen Verkehrsklassen unterschieden. In die Kollektion 2018-2019 wurden zwei weitere grafische Muster aufgenommen.

- **Sound**, für rechteckige Gitter in 3 Größen, mit quadratischen Baumöffnungen.
- **Ants**, für runde Gitter in 3 Größen, mit runden Baumöffnungen. Ants erfüllt die US-amerikanischen ADA Richtlinien.

Abmessungen: 120 cm, 150 cm und 180 cm.

Entwurf: Streetlife
Geschützt mit Int. Model Depots und Patenten

Streetlife Broschüre 2018 - 2019



Ants
120 cm x 120 cm



Ants
150 cm x 150 cm



Ants
180 cm x 180 cm

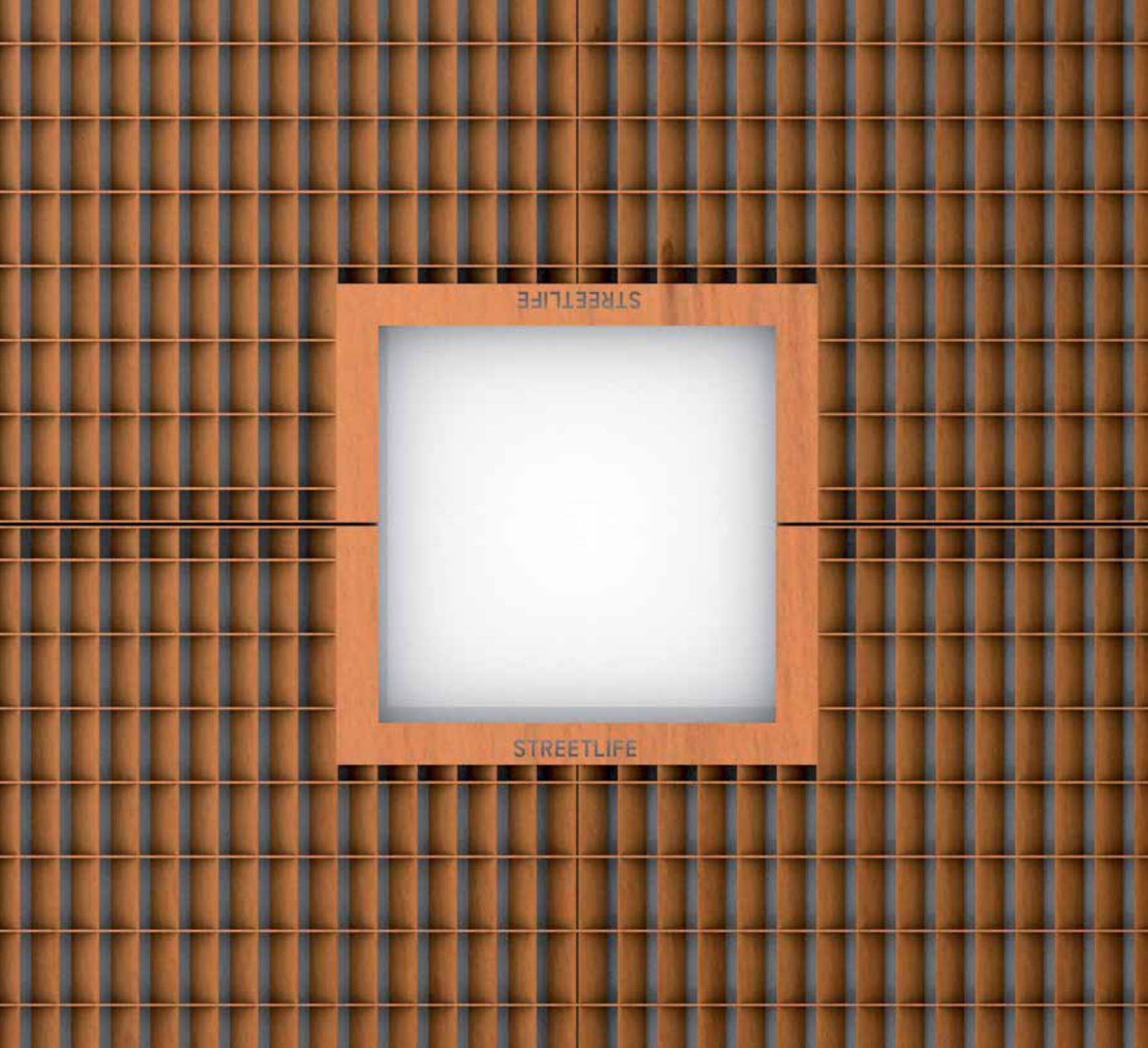

CorTen Press Grating

NEW

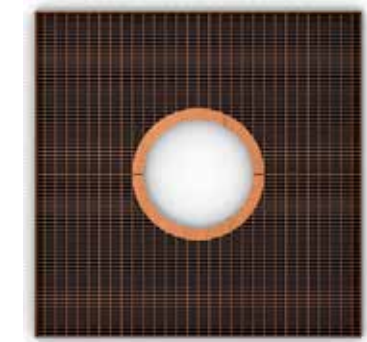

PGR-TRA-S120-CT
Transparent

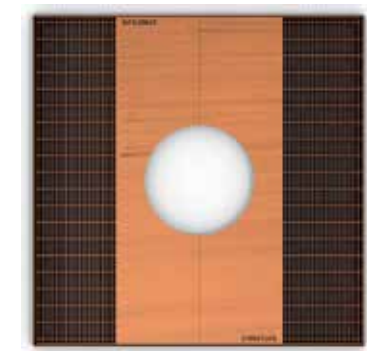

PGR-LUC-S120-CT
Lucent

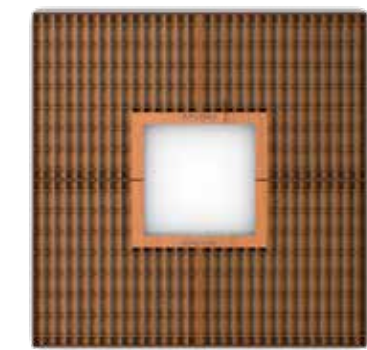

PGR-WAV-S120-CT
Wave

Die Produktreihe Baumgitter wird mit **CorTen Press Grating** erweitert. Die Pressgitter sind aus CorTen-Stahlstreifen gefertigt und in drei Varianten lieferbar:

- **Transparent:** Mit einer geringeren Breite von ca. 50 x 17 mm sowie einer quadratischen oder runden Baumöffnung
- **Lucent:** Mit einer geringeren Breite von 75 x 15 mm, mit einer dickwandigen CorTen-Stahlplatte in der Mitte und runder Baumöffnung.
- **Wave:** Mit einer Breite von 93 x 50 mm und quadratischer Baumöffnung. Der Gitter-Streifen wird in einem 45°-Winkel angeordnet. Das Wave Gitter ist bis zu einer Breite von maximal 120 cm erhältlich.

Die Press Grating Baumgitter sind in den 3 Standardabmessungen von 120 x 120 cm, 150 x 150 cm und 180 x 180 cm lieferbar. Sie sind optimal für Fußgängerbereiche geeignet. Die Lucent und Transparent Gitter können auch in der Verkehrsklasse B ausgeführt werden.

Baumschutz

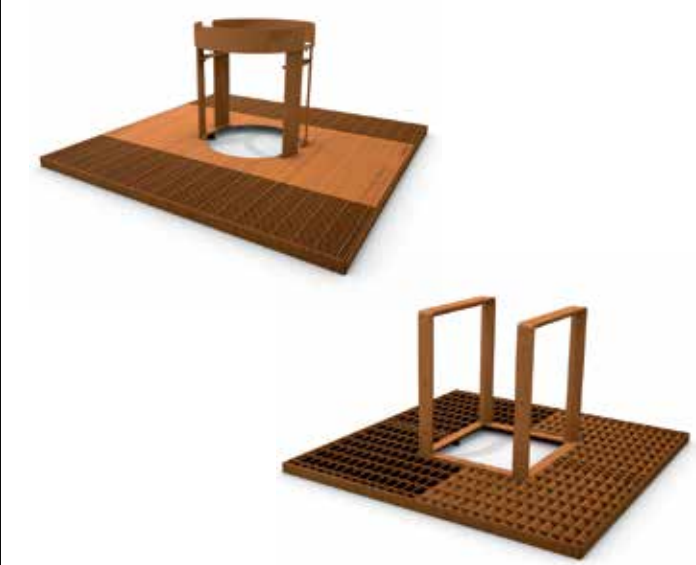

Neue Baumschutz: Outline



Diese runden Twiggly Baumgitter haben ein organisches Muster aus abstrahierten Zweigen. Das Muster ist abwechselnd vertieft und offen, wodurch ein faszinierendes Bild entsteht.

Entwurf: Streetlife
Geschützt mit Int. Model Depots und Patenten

Siehe auch: Box Bins

Streetlife Broschüre 2018 - 2019

Baumgitter CorTen Rund

Die dickwandigen **Baumgitter CorTen Rund** werden mit verschiedenen grafischen Mustern angeboten. Sie sind sowohl in runder als auch in quadratischer Ausführung erhältlich. Die Stammaussparung beträgt immer ein Drittel der Gesamtbreite des Baumgitters; bei 100cm Breite also circa 33cm und bei 180 cm ca. 60 cm. Beim Einbau in einen Bodenbelag empfehlen wir die Verwendung eines Stützrahmens, um eine gute Auflagerung und Einfügung des Belags zu erzielen.

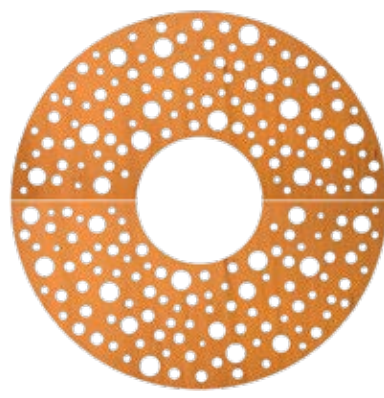

Casual Dots

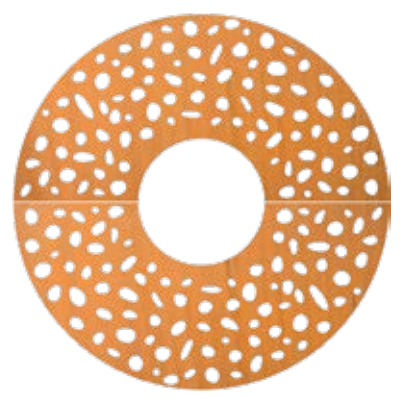

Pebbles



Cloud of Nuts

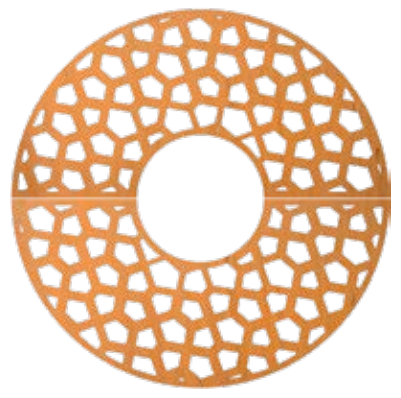

Magic



Ripple



Twiggly



Kiwi



Entwurf: Streetlife
Geschützt mit Int. Model Depots und Patenten

Siehe auch: Box Bins

Streetlife Broschüre 2018 - 2019

Baumgitter CorTen Square

Die dickwandigen **Baumgitter CorTen Square** werden mit verschiedenen grafischen Mustern angeboten. Sie sind sowohl in runder als auch in quadratischer Ausführung erhältlich. Die Stammaussparung beträgt immer ein Drittel der Gesamtbreite des Baumgitters; bei 100cm Breite also circa 33cm und bei 180cm ca. 60cm. Beim Einbau in einen Bodenbelag empfehlen wir die Verwendung eines Stützrahmens, um eine gute Auflagerung und Einfügung des Belags zu erzielen.

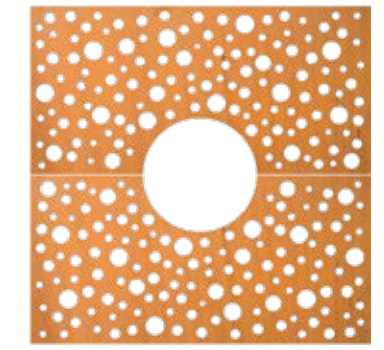

Casual Dots

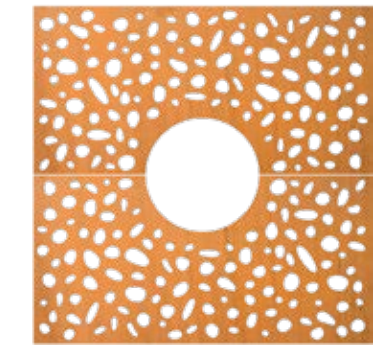

Pebbles



Cloud of Nuts

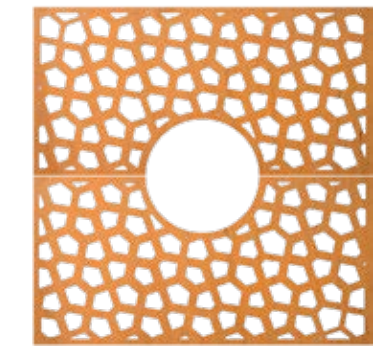

Magic



Ripple

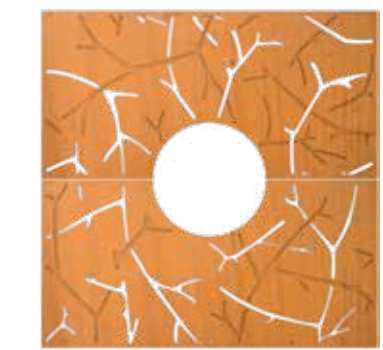

Twiggy

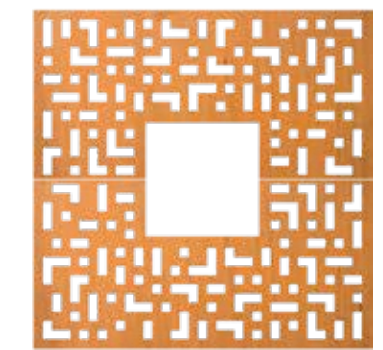

Matrix

Die Variationen der grafischen Muster bei den Streetlife Baumgittern sind durch die Natur und modernistische Werte inspiriert. Auf diesen quadratischen Gittern mit Casual Dots Muster wurden mithilfe des Guardlock® Systems ohne sichtbare Befestigungen runde Tree Guards montiert.



Entwurf: Streetlife
Geschützt mit Int. Model Depots und Patenten

Siehe auch: Box Bins

Streetlife Broschüre 2018 - 2019

Baumgitter CorTen Extra Fine

Sechs grafische Muster für die CorTen Baumgitter von Streetlife haben eine besonders feine Musterung aus Löchern und Schlitzen. Sie erfüllen die US-amerikanischen Richtlinien.

Für die Verwendung in der Erde empfehlen wir einen CorTen-Bodenrahmen, um eine optimale Unterstützung und einen Übergang zum Straßenbelag zu realisieren.



Bubbles



Dots&Stripes

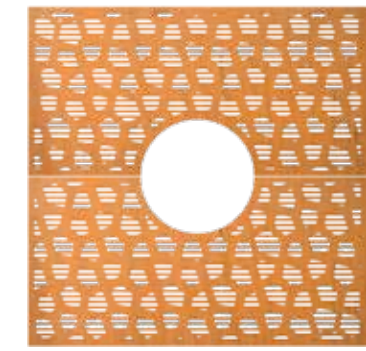

Magic&Stripes

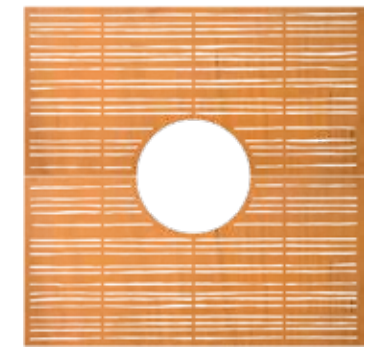

Bamboo



Ripple

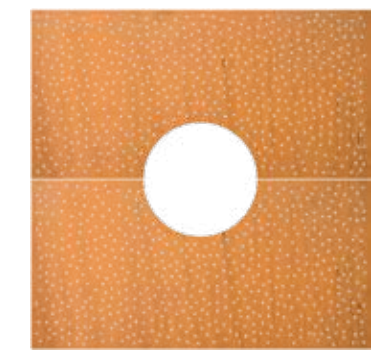

Kiwi

Nach den US-amerikanischen ADA-Richtlinien für Baumgitter dürfen Gitterschlitze nicht breiter sein als 12,5mm. Das Magic&Stripes-Muster und diverse andere Streetlife Muster erfüllen diese Richtlinie.



Entwurf: Streetlife
Geschützt mit Int. Model Depots und Patenten

Box Bins
Solid Grille Bänke
Siehe auch:

Streetlife Broschüre 2018 - 2019

CorTen Streifengitter



Manche Baumsachverständigen dichten Bäumen soziale Eigenschaften zu. Bäume entwickeln sich besser, wenn sie untereinander Kontakt haben. Streifenförmige Wachstumsräume mit Baumgranulat ermöglichen Bäumen eine optimale Entwicklung. Das Abdecken mit CorTen Streifengittern ist nicht nur funktionell, die Streifen sorgen auch für eine robuste und schöne Ausstrahlung der Bodengestaltung.

Streetlife berät Sie gern über die einzelnen Module und maßgeschneiderte CorTen-Streifengitter.



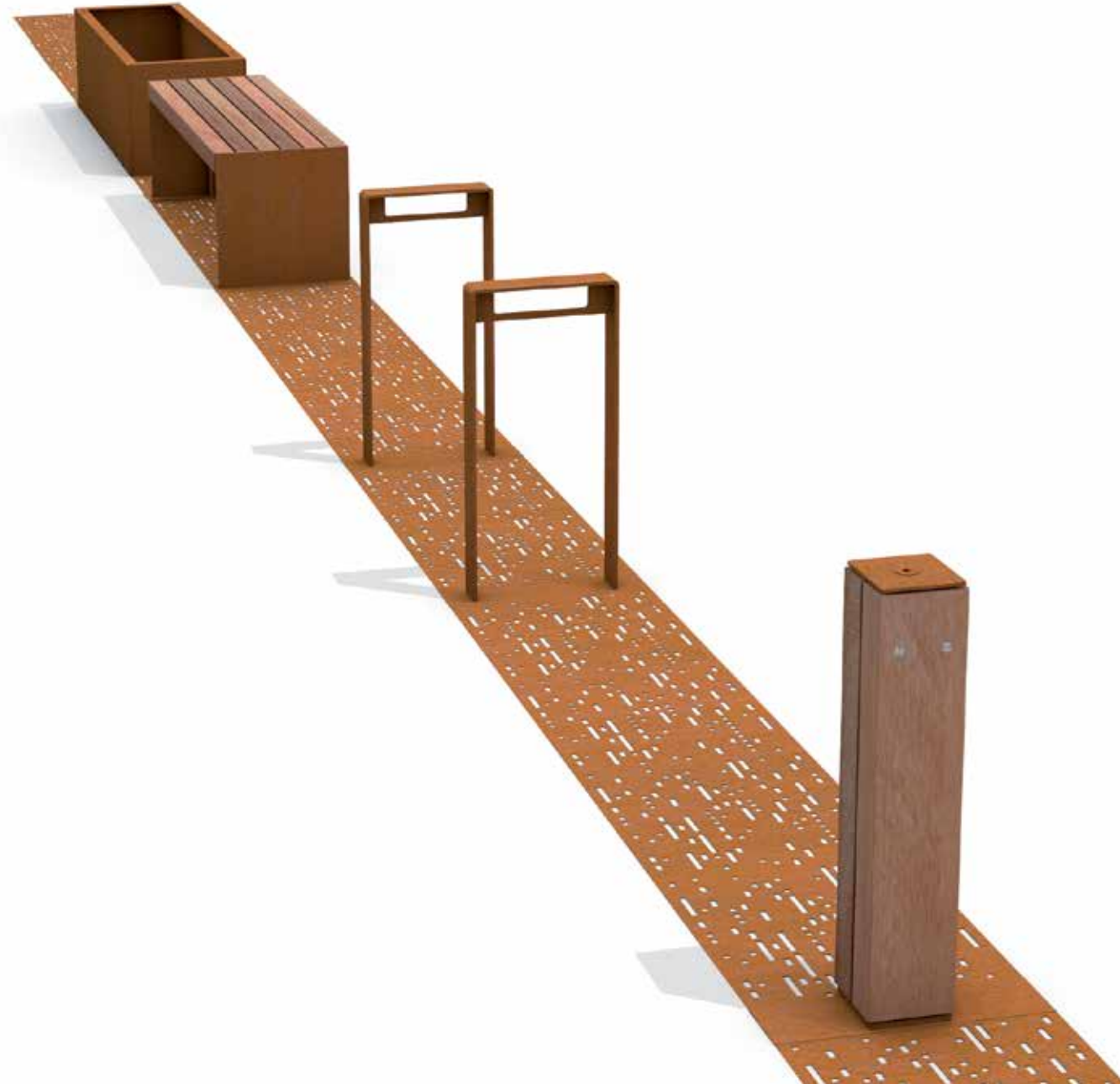

Entwurf: Streetlife
Geschützt mit Int. Model Depots und Patenten

Corten Fahrradständer
Solid Grille Benches
Siehe auch:

Streetlife Broschüre 2018 - 2019

Cortile System

NEW

Unser Klima verändert sich. Manche Gebiete trocknen aus, andere dagegen müssen mit enormen Wassermengen fertig werden. Das **Cortile Abdecksystem** ist auf breite Fallrohre mit hoher Abflusskapazität ausgerichtet. Die mit Muster versehene CorTen-Stahlplatten werden an einem Montagerahmen (H = 4 cm) auf dem Fallrohr montiert. Das Cortile ist in zwei Breitenmaßen erhältlich.

Modulmaße: 15 x 100 cm und 50 x 100 cm.

Das Cortile System lässt sich optimal mit unseren Stadtmöbeln kombinieren, wie zum Beispiel mit den CorTen Fahrradständern oder den Grille-Bänken.

Dank der Kombination aus einem intelligenten Entwässerungs- und Straßenbelag-Muster und Einrichtungselementen lässt sich ein Platz schön gestalten.

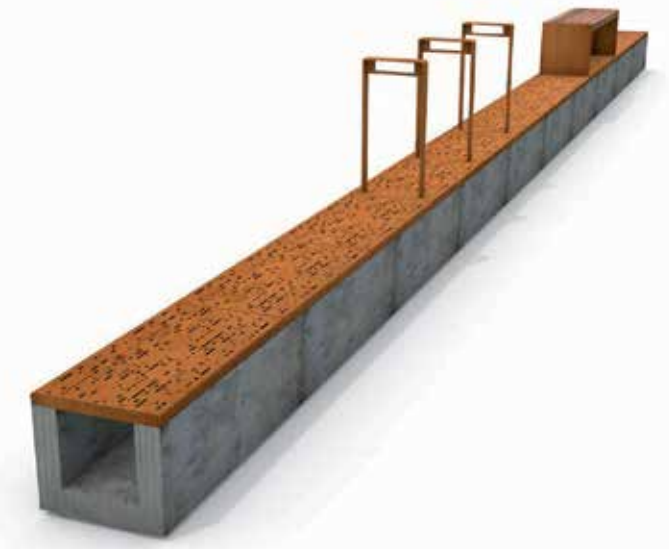

CorTen Baumschutz

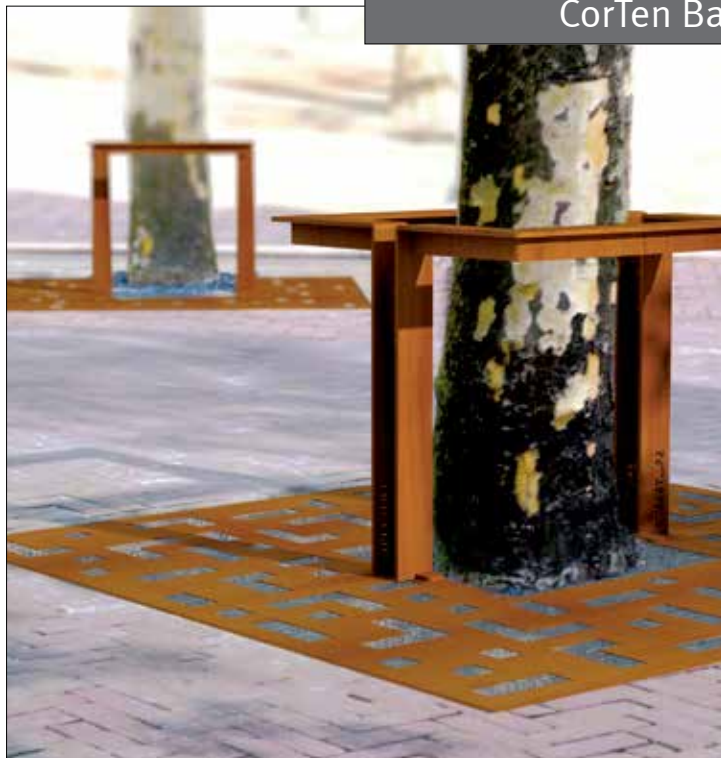

Wird der Baumschutz ebenfalls in CorTen-Stahl ausgeführt, entsteht eine Einheit mit den CorTen-Baumgittern. Der nachhaltige Entwurf von Gitter und Baumschutz sorgt für ein warmes und modernes Bild, das eine Einheit mit den Bäumen bildet. Alle Tree Guard-Modelle sind mit dem patentierten **Guardlock® Befestigungssystem** ausgeführt. Diese ausgeklügelte Methode sorgt für eine schön detaillierte und stabile Befestigung, ohne sichtbare Befestigungsmittel. Ein zusätzlicher Grund dafür, sich für die Qualität von Streetlife zu entscheiden.

Der **Baumschutz Lotus** hat rundum vertikale Lamellen aus CorTen- Stahl. Dieser stabile Baumschutz hat eine natürlichere Form und ist in niedriger (H=45cm) und hoher (H=120cm) Ausführung erhältlich.



TGUA-LOT-D50-120-PC, Ø50, H= 120cm

TGUA-LOT-D70-45, Ø70, H= 45cm

TGUA-LOT-D60-120, Ø60, H= 120cm



Entwurf: Streetlife
Geschützt mit Int. Model Depots und Patenten

Streetlife Broschüre 2018 - 2019

CorTen Baumschutz



TGUA-D58-60 Ø 58cm, H= 60cm
TGUA-D58-100 Ø 58cm, H= 100cm
TGUA-D58-135-PC Ø 58cm, H= 135cm

TGUA-D150-30 Ø 150cm, H= 30cm
TGUA-D180-30 Ø 180cm, H= 30cm

TGUA-OTL-S59-70-CT 59x8x70cm
TGUA-OTL-S69-80-CT 69x8x80cm

TGUA-CAR-S50-60 50x50x60cm
TGUA-CAR-S60-60 60x60x60cm
TGUA-CAR-S70-60 70x70x60cm

TGUA-SOL-S50-60 50x50x60cm
TGUA-SOL-S60-60 60x60x60cm
TGUA-SOL-S70-60 70x70x60cm

Entwurf: Streetlife
Geschützt mit Int. Model Depots und Patenten

Streetlife Broschüre 2018 - 2019

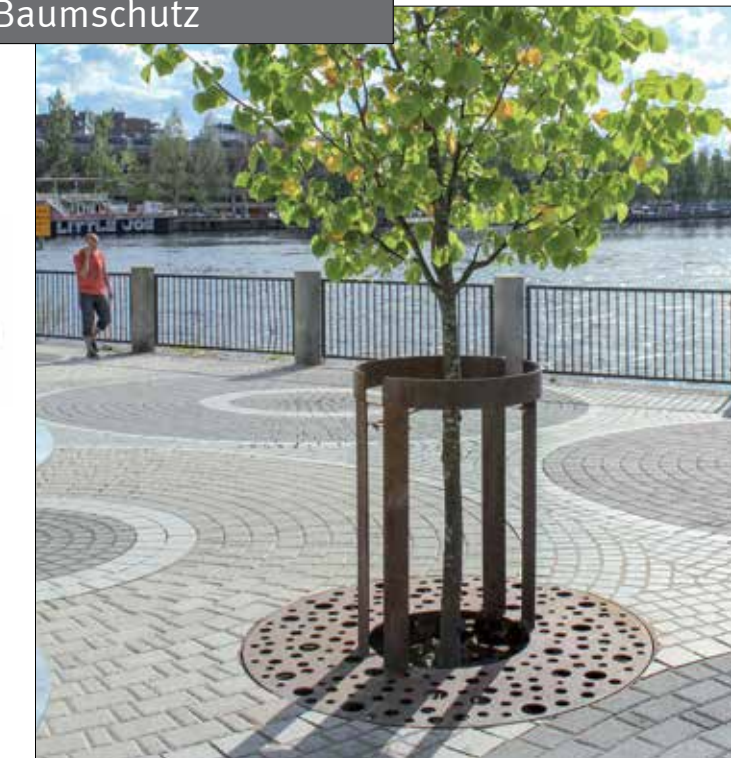

Der **Baumschutz Round** hat eine subtile, minimalistische Formgebung. Der Baumschutz schließt sich schön an die Rundung des Stammes an und ist in 3 Höhen (H= 60cm, 100cm & 135cm). Der Tree Guard Round ist schön tailliert und stellt eine vollwertige Alternative zum klassischen Baumschutz dar. Die Seitenplatten aus CorTen- oder Edelstahl verbinden die beiden Hälften.

Der **Baumschutz Carré** hat eine quadratische Form und kann nur mit quadratischen Baumgittern kombiniert werden. Durch die Kombination mit dem dazu passenden Matrix-Muster entsteht ein eckiger Entwurf mit Art Deco Merkmalen. Die Höhe beträgt 60cm und für große Baumöffnungen ist eine 4-füßige Ausführung lieferbar.

Der **Solid Baumschutz** kombiniert ein robustes Design mit einer umweltfreundlichen Solid Deckplatte aus FSC® Hartholz. Es handelt sich dabei um einen robusten Schutz, der zu den Stadtmöbeln der Solid Serie gehört.

Der neue **Baumschutz Outline** vermittelt Transparenz und Robustheit auf optimale Weise.

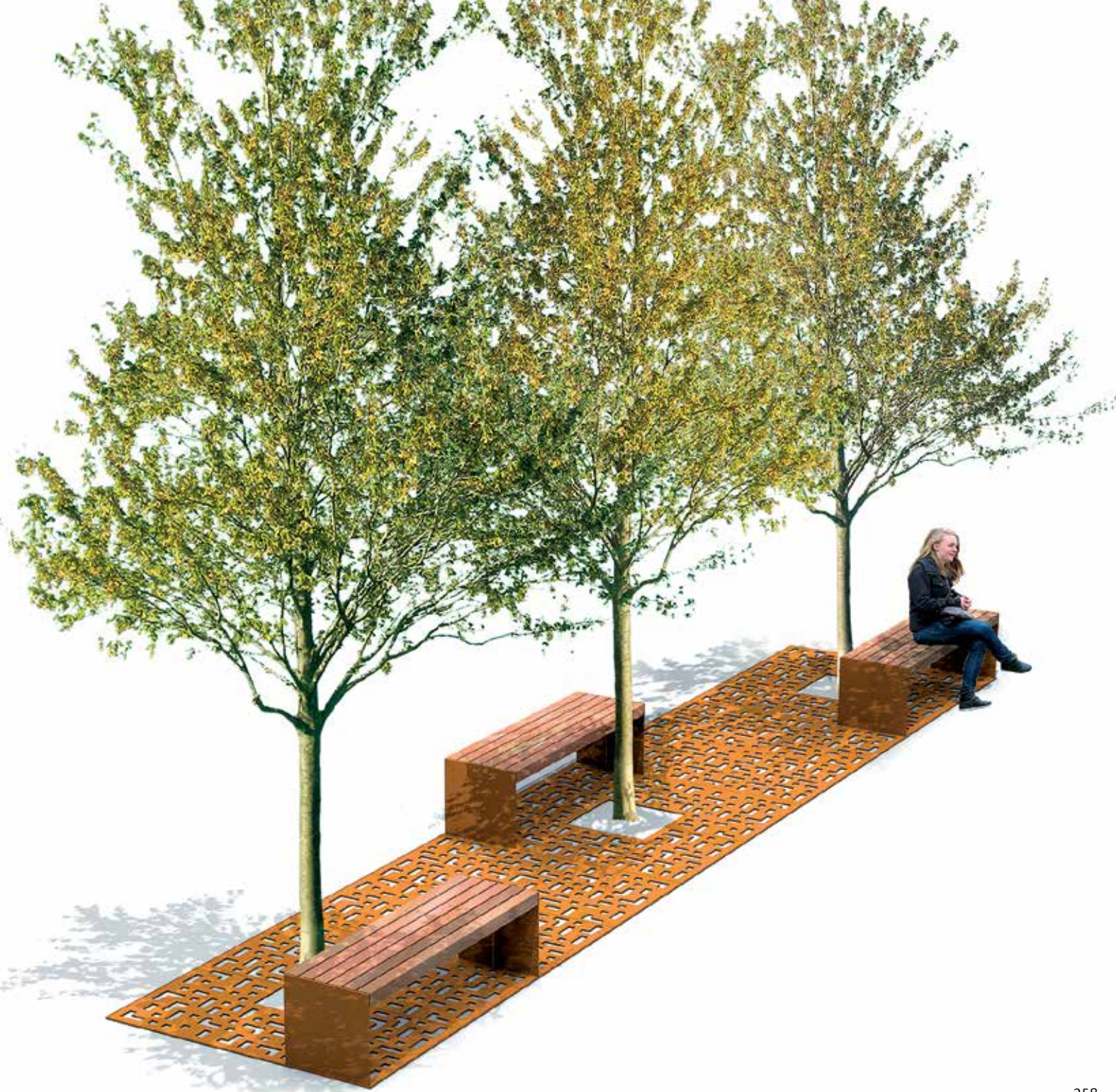

Entwurf: Streetlife
 Geschützt mit Int. Model Depots und Patenten
 Solid 8 Bänke
 Solid Green Benches
 Solid Podium Inseln
 Siehe auch:

Solid Grille Bänke

Die **Solid Grille Benches** sind in einer geraden Ausführung und in einer Version mit schrägen Seiten für große Baumgitter erhältlich. Die dickwandigen CorTen-Gestelle sind auf das Baumgitter abgestimmt.



GRB-L6-120-CT + TGR-S120-CT
120x46x45cm

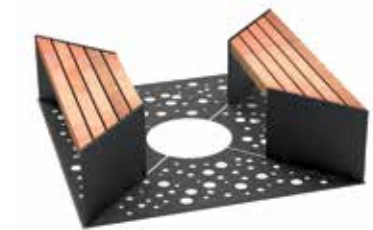
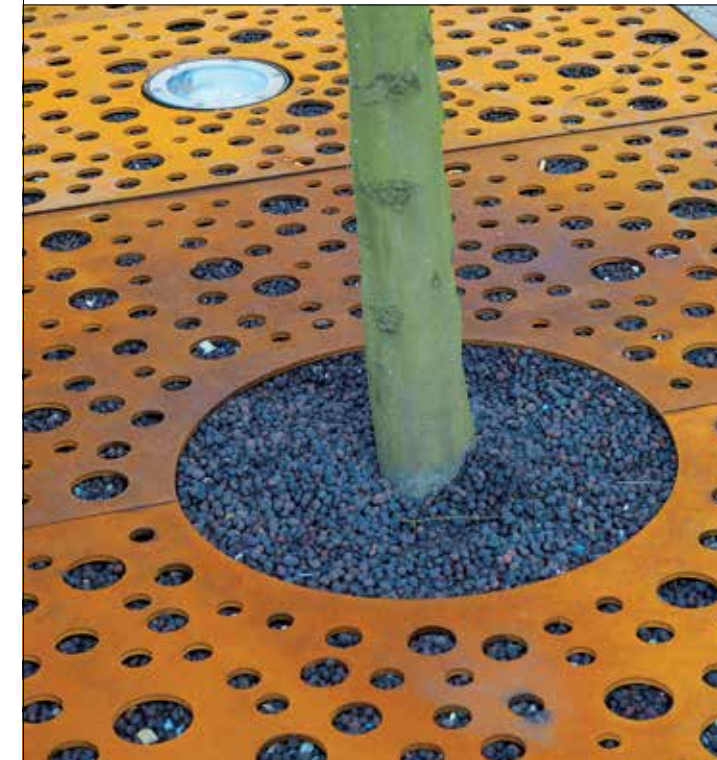

2 x **GRB-DIA-120-PC + TGR-S120-PC**, 120x40x47cm



GRB-DIA-O-150-CT + TGR-S150-CT, 150x40x47cm
GRB-DIA-O-180-CT + TGR-S180-CT, 180x40x47cm



Rough&Ready 6 Bänke
 Rough&Ready Baumseth
 Rough&Ready Basic Baumklübel
 Country Brücke

Siehe auch:

Entwurf: Streetlife
 Geschützt mit Int. Model Depots und Patenten

Rough&Ready Grille Benches



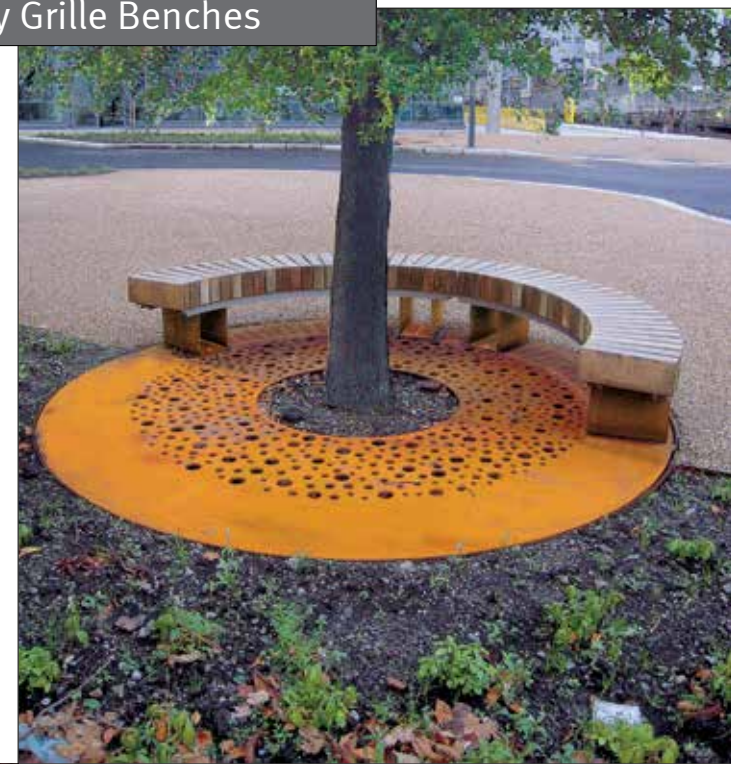

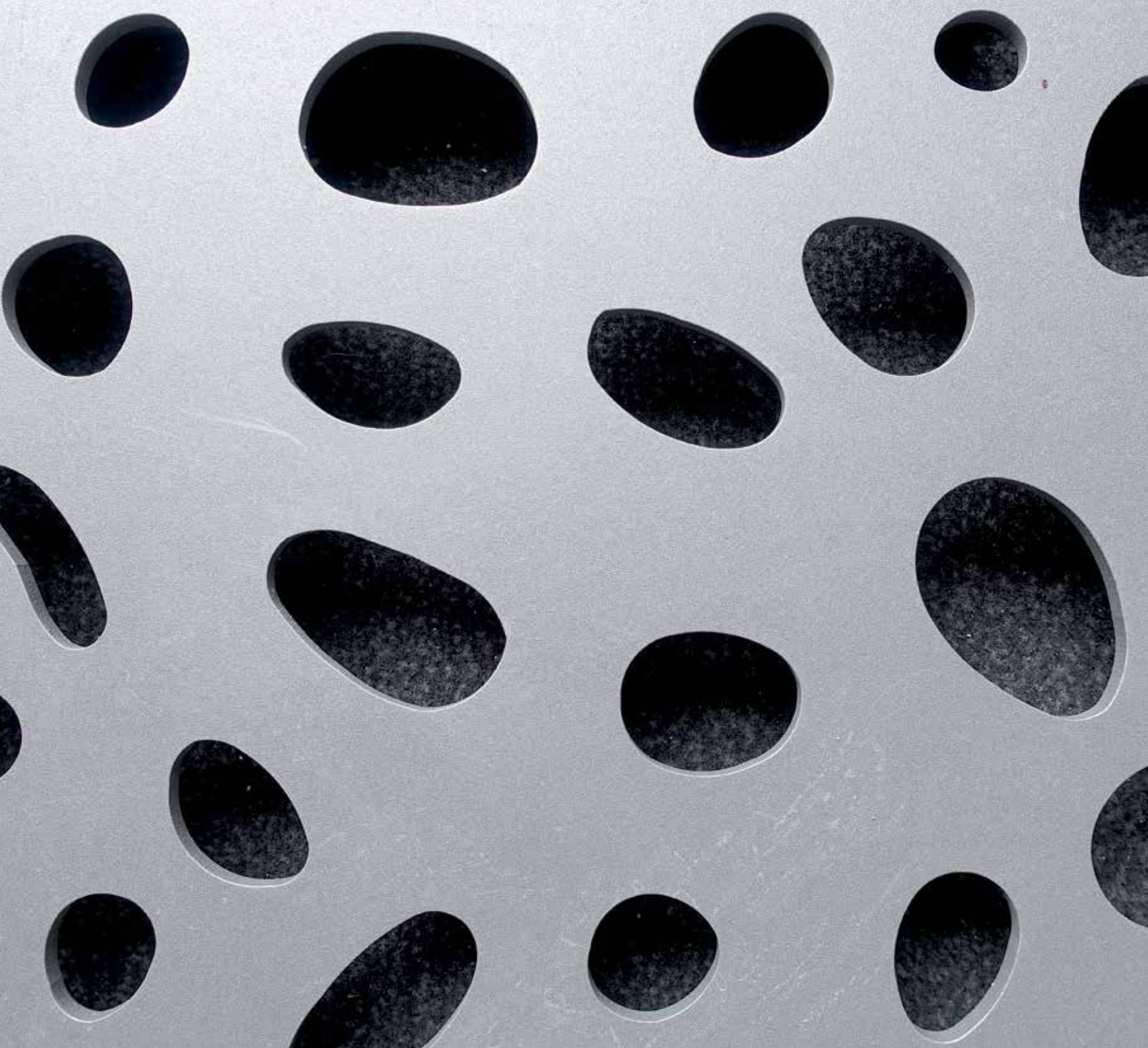

Die großen, runden Baumgitter mit 300cm Durchmesser lassen sich schön mit **Rough&Ready Grille Benches** ausstatten, die ebenfalls mit CorTen-Gestellen versehen sind. Es handelt sich dabei um schön gestaltete Kreisbänke, die um große Bäume herum aufgestellt werden. Optional können Rückenelemente montiert werden.



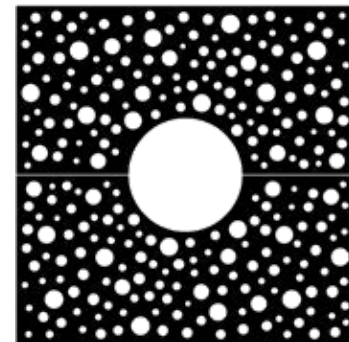

Entwurf: Streetlife
Geschützt mit Int. Model Depots und Patenten

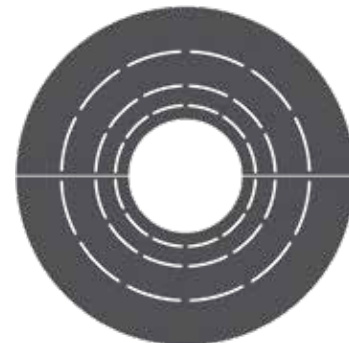
Tree Grilles Black & Grey

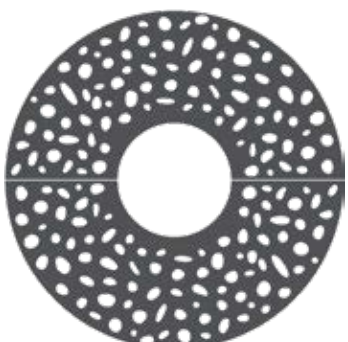
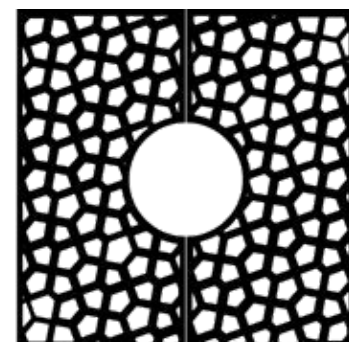
 <p style="text-align: center;">Bamboo</p>	 <p style="text-align: center;">Kiwi</p>	 <p style="text-align: center;">Casual Dots</p>
 <p style="text-align: center;">Twiggy</p>	<p>Die CorTen-Baumgitter sind auch in CorTen Colour Ausführung lieferbar. Die verwendete Pulverbeschichtung in grau (Streetlife DB Grau) oder schwarz (Streetlife Deep Black) ist besonders abnutzungsbeständig. Eventuelle tiefe Kratzer erscheinen dunkler und werden unter der Beschichtung nicht durchrosten.</p>	 <p style="text-align: center;">Ripple</p>
 <p style="text-align: center;">Cloud of Nuts</p>	 <p style="text-align: center;">Pebbles</p>	 <p style="text-align: center;">Magic</p>



Diese gerade Solid Grill Bench wurde auf einem schönen, quadratischen Baumgitter mit Bamboo-Muster aufgestellt. Beide in Streetlife DB Grau beschichtet und in besonders abnutzungsbeständiger Ausführung.

Entwurf: Streetlife
Geschützt mit Int. Model Depots und Patenten

Tree Grilles Black & Grey

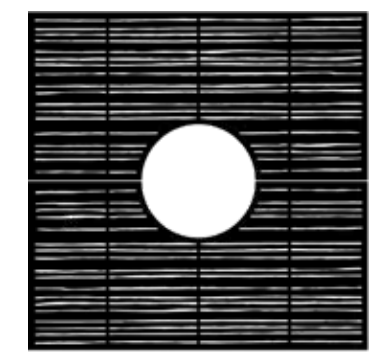

Bamboo

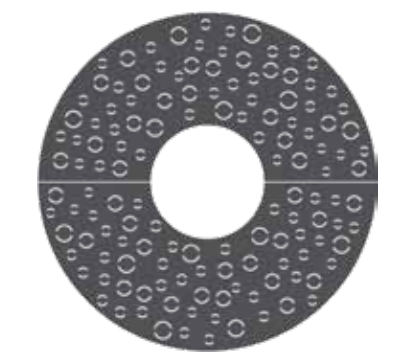

Casual Dots

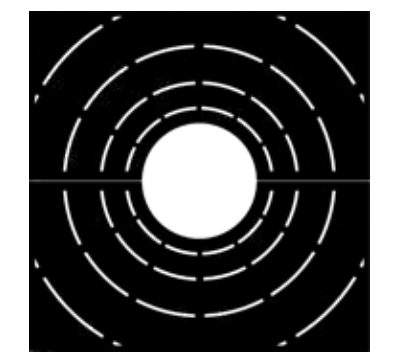

Ripple

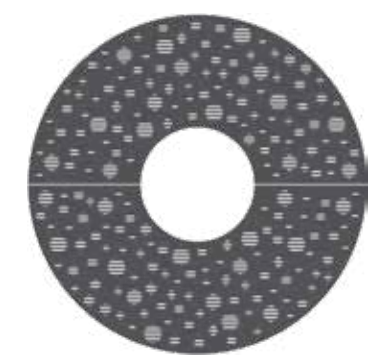

Dots&Stripes

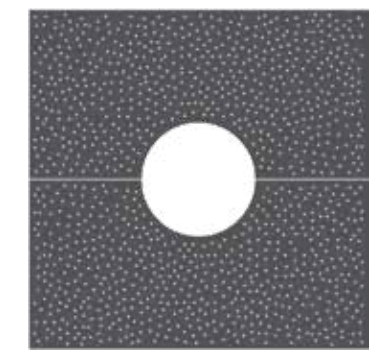

Cloud of Nuts

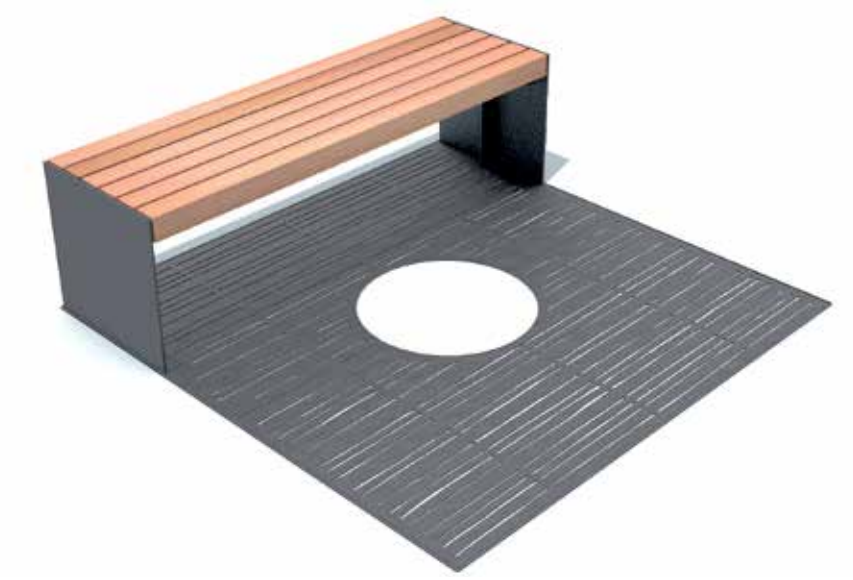



Entwurf: Streetlife
Geschützt mit Int. Model Depots und Patenten

Tree Outlines



TOL-D100-TH
Ø100cm



TOL-S120-TH
120x120cm



TOL-D150
Ø150cm



TOL-S150
150x150cm

Die Baumumrandungen **Tree Outlines** sind aus einem dickwandigen rundgewalzten Profil hergestellt. Der Stahlrand hat an der Oberkante einen dicken Wulst mit einer Stärke von ca. 25mm. Die Tree Outlines fassen den Standort des Baumes auf bleibende Weise ein und bilden gleichzeitig einen gepflegten Abschlussrand zur Straße hin. Die Einarbeitung in den Straßenbelag ist auf unterschiedliche Weise möglich, sowohl bündig als auch erhöht, wodurch eine Schwelle gegen das Eindringen von Streusalzwasser gebildet wird.

Der Baumspiegel innerhalb des Stahlrahmens Tree Outline kann optional mit einer Abdeckschicht nach Wahl ausgestattet werden, z.B. mit harzgebundenem Kies. Der gebundene Kies ist porös und erfahrungsgemäß jahrelang vollständig wasser- und sauerstoffdurchlässig.

Der Einbau von Bodenspots in Kombination mit dem Tree Air®-System ist optional. Lieferbar in unbehandeltem Stahl oder in thermisch verzinktem Stahl.

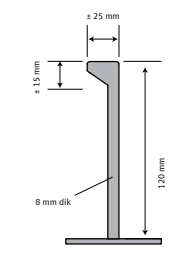

Hoher Rand rand: 6 - 7 cm hoch

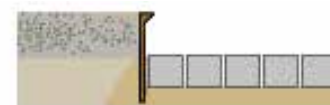

Niedriger Rand: 2cm hoch



Flush:
keine Erhöhung

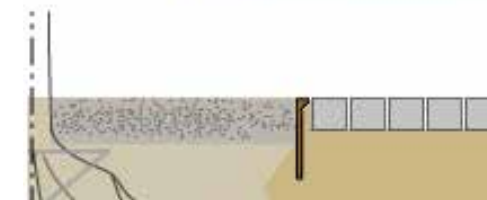



Index



Box Bins Extra Slim **NEW**
270



Box Bins
272



Rough&Ready Bollards
276



Bright Bollards
278



Rough&Ready Bicycle Racks
280



Rough&Ready Bike-Keys Stands
283



Solid Bicycle Racks
284



CorTen Bicycle Racks & E-bike
286



Clip Bicycle Racks
290

Kategorie 6 Bins, Pollar & Fahrradständer

- Bins
- Pollar
- Fahrradständer



Entwurf: Streetlife
Geschützt mit Int. Model Depots und Patenten

Siehe auch: Baumgitter Casual Dots

Streetlife Broschüre 2018 - 2019

Box Bins Extra Slim

NEW

Bei diesem **Box Bin Extra Slim** handelt es sich um einen extrem schlanken Abfalleimer (40 x 40 x 97 cm) mit einer schönen Regenabdeckung, die optional auch in Edelstahl erhältlich ist. Die Vorderseite des Box Bin Extra Slim hat ein Casual Dots Lochmuster, wodurch der Inhalt deutlich sichtbar ist (Anti-Terror). Das neu entwickelte Aufhängesystem für einen 120-Liter-Kunststoffsack ist leicht zugänglich. Ausgeführt aus dickwandigen CorTen-Stahlblech mit Dreiecksschloss, oder auf Wunsch in anthrazitgrauer Pulverbeschichtung. Abnahme: min. 5 Stück, Maßanfertigung: min. 10 Stück



BB-S40-CT + BB-S40-Lid-CI-ST
40x40x97cm



BB-S40-PC + BB-S40-Lid-CI-ST
40x40x97cm

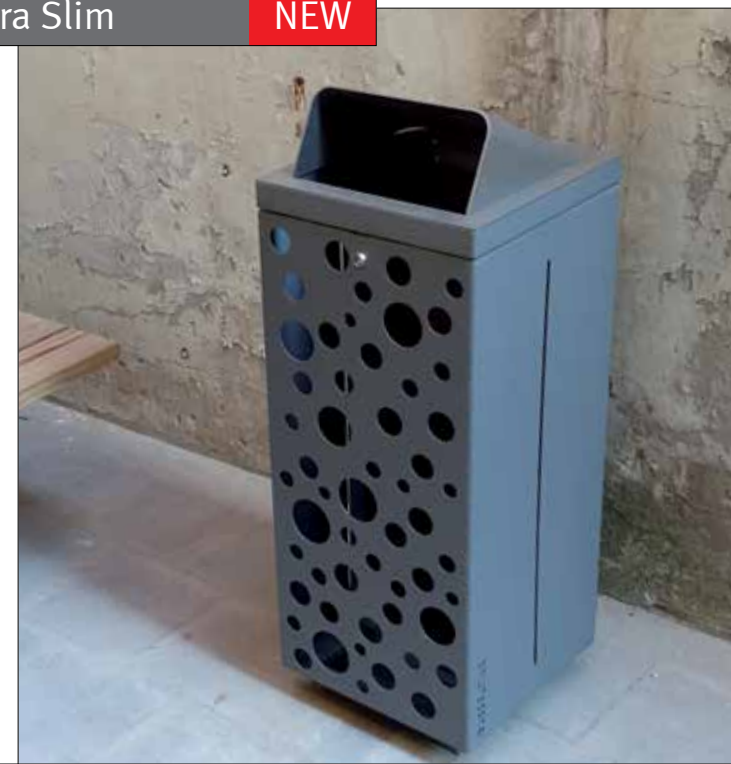

BB-S40-PC + BB-S40-RCO-ST
40x40x97cm



BB-S40-CT + BB-S40-RCO-CT
40x40x97cm



BB-S40-PC + BB-S40RCO-PC
40x40x97cm

Box Bins

Die **Box Bins** sind auch in einer Variante aus warmen Cortenstahl mit Edelstahlabdeckung erhältlich. Der dickwandige Corten Mantel kann wahlweise mit einem Lochmuster Casual Dots versehen werden. Hierdurch entsteht ein Papierkorb mit hohem Wiedererkennungswert, wobei der Inhalt von außen gut sichtbar ist. Das Casual Dots Muster wird auch bei den Streetlife Tree Grilles Baumscheiben verwendet, hierdurch ist es möglich ein einheitliches Bild zu kreieren.

Die Edelstahlabdeckung ist in 2 Varianten erhältlich:

- Mit einer großen Öffnung (Ø: 320mm)
- Mit kleinen Öffnungen, bei denen größerer Abfall nicht eingeworfen werden kann

Breite 49cm x 49cm

Höhe 97cm



Entwurf: Streetlife
Geschützt mit Int. Model Depots und Patenten

Siehe auch:

Baumgitter Casual Dots

Streetlife Broschüre 2018 - 2019



BB-S49-CD-CT + BB-S49-Lid-CI-CT
49x49x97cm

BB-S49-CT + BB-S49-Lid-CD-CT
49x49x97cm

2x BB-S49-CT + 2x BB-S49-Lid-CD-CT
98x49x97cm

Box Bins DB



BB-S49-PC + BB-S49-Lid-CD-ST
49x49x97cm

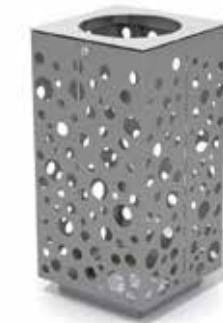

BB-S49-CD-PC + BB-S49-Lid-CI-ST
49x49x97cm



2x BB-S49-PC + 2x BB-S49-Lid-CD-ST
98x49x97cm



Bei den **Box Bins** von Streetlife handelt es sich um einer architektonisch eher zurückhaltenden Formgebung. Die Box Bins wirken wie modulare Legosteine im Außenraum. Durch ihr rechteckiges Design lassen sich diese Abfallbehälter problemlos zu einer Linienkonfiguration kombinieren, für mehr Kapazität und/ oder Abfalltrennung. In der Stahlblech-Ummantelung befindet sich ein Aufhängebügel zur Befestigung der Plastik-Müllsäcke, die nach oben entnommen werden. Die scharnierende Abdeckplatte mit Einwurföffnungen ist aus Edelstahl 316 gefertigt, an dem weder Zigaretten noch klebender Abfall Halt finden. Die Abdeckplatte wird mit einem Dreiecksschloss geschlossen und geöffnet.

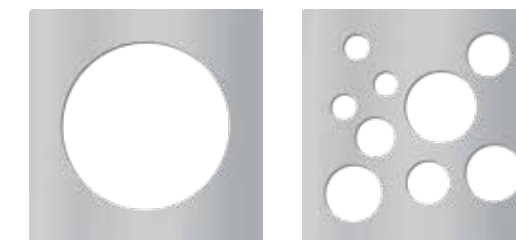

Entwurf: Streetlife
Geschützt mit Int. Model Depots und Patenten

Siehe auch: Baumgitter Casual Dots

Streetlife Broschüre 2018 - 2019

Maßanfertigung Bins

Auf der Abbildung ist der Bastiaansplatz in Delft zu sehen, unter dem sich ein Parkhaus befindet. Auf dem Platz stehen 3 ovale Bauminseln (9 x 4 m) mit Japanischen Schnurbäumen. Außerdem gibt es dort R&R-Sitzbänke und R&R-Fahrradbügel. Die Beliebtheit dieses Platzes hat nach der Aufstellung der 3 ovalen Bauminseln enorm zugenommen und erreicht auf der Beliebtheitsskala jetzt über 85 %. Auch große, teilweise versenkte Papierkörbe sind in den Bauminseln enthalten.

Fassungsvermögen: Plastiksack mit ca. 120 l.



Entwurf: Streetlife
Geschützt mit Int. Model Depots und Patenten

Siehe auch: Rough&Ready Bauminseln

Streetlife Broschüre 2018 - 2019

274

Mindestabnahme Papierkörbe: 6 Stück. Lieferzeit 10 - 12 Wochen. Wegen der großen Anziehungskraft, die die Bauminseln auf die Stadtbewohner ausüben, empfiehlt sich die Integration von Papierkörben in die Inseln. Die Papierkörbe mit Klappen aus Edelstahl des Typs 316 haben ein großes Fassungsvermögen und sind teilweise versenkt eingebaut. Auf diese Weise bleibt die Bodenfläche frei von unbefestigten Stadtmöbeln. Die Papierkörbe ragen mit 45 cm Höhe über die Insel hinaus, so dass die Einwurfhöhe 90 cm beträgt. Die Klappe aus Edelstahl kann mit einem Dreikantschlüssel geöffnet werden.

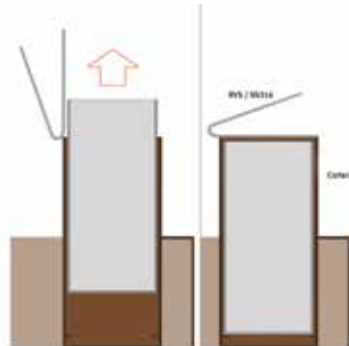

Maßanfertigung Bins

2014 wurde das prestigeträchtige Triangeln Shopping Centre in Malmö komplett umgebaut. Streetlife lieferte mehrere Möbelkonfigurationen für die Gestaltung des öffentlichen Raums. In enger Zusammenarbeit mit dem schwedischen Architektur- und Ingenieurbüro Sydark Konstruera wurden integrale Linienkonfigurationen entwickelt: lange Bänke mit quer angeordneten Latten, in Kombination mit nachhaltiger Begrünung, **Zeitungsdisplays** und **Abfallkörben**. Die Architekten lieferten die ersten Skizzen, wonach Streetlife für die technische Ausarbeitung sorgte und die Details entwickelte. Architektur und maßgefertigte Einrichtungselemente wurden so auf einander abgestimmt.

Möchten Sie Abfallbehälter und dergl. in Harmonie mit einer ganz eigenen Identität zum Einsatz bringen? Streetlife unterbreitet Ihnen gerne Design-Vorschläge.



Entwurf: Streetlife
Geschützt mit Int. Model Depots und Patenten

Streetlife Broschüre 2018 - 2019

275



Zeitungsdisplays



Abfallkörben



Rough&Ready Pollar

Zum R&R-Programm gehören auch die robusten **Rough&Ready Poller**. Die robusten Balken in FSC®-Hartholz oder in All Black werden mit einem Rahmen aus feuerverzinktem Stahl oder Cortenstahl kombiniert. Die Balken sind an der Oberseite abgedeckt und werden mit diebstahlsicheren Flanschmutter aus Edelstahl montiert.

Höhe 75cm
 Querschnitt 15x15cm



Entwurf: Peter Krouwel
 Geschützt mit Int. Model Depots und Patenten

Rough&Ready 6 Bänke
 Rough&Ready Baumseth
 Rough&Ready Basic Baumklübel
 Country Brücke

Siehe auch:

Streetlife Broschüre 2018 - 2019



Entwurf: Streetlife
Geschützt mit Int. Model Depots und Patenten

Bright Bollards

Die Robusten **Bright Bollards** aus dickwandigem CorTen-Stahl reflektieren das LED Licht mit einer eingebauten Edelstahlplatte. Die Poller sind entweder LED-Ready, vorbereitet zur Montage von einer LED Armatur oben im Poller, oder können wahlweise von Streetlife von einer passenden LED Armatur versehen werden. Der CorTen Poller kann entweder innenliegend verdeckt am Untergrund verankert werden, oder von einem Bodenanker aus Stahl versehen werden.

Höhen 90cm oder 38cm
Bodenfläche 15x15 cm

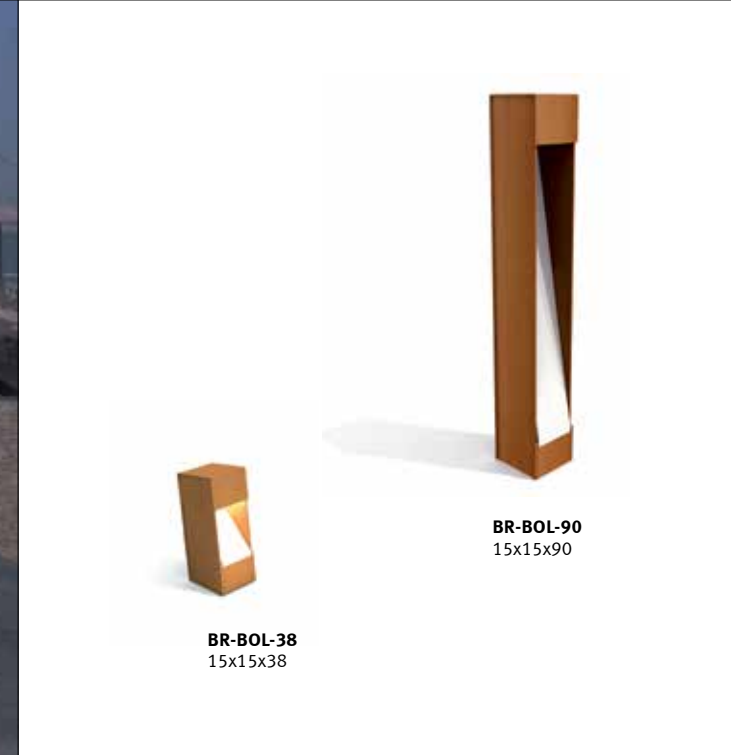



Entwurf: Peter Krouwel
Geschützt mit Int. Model Depots und Patenten

Rough&Ready 6 Bänke
Rough&Ready Big Green Benches
Rough&Ready Bauminsel
Rough&Ready Basic Baumkübel

Siehe auch:

Streetlife Broschüre 2018 - 2019

Rough&Ready Fahrradständer

Der **Rough&Ready Fahrradständer** ist ein robuster Anlehnbügel. Die Aussparung im Stahlfuß dient zum Sichern des Fahrrades mit einem Kettenschloss. Das unbehandelte und lang haltbare FSC®-Hartholz beschädigt die Fahrräder nicht und bietet einen ungewohnten und nicht alltäglichen Anblick. Der erste naturbelassene und robuste Fahrradbügel. Streetlife empfiehlt die Aufstellung der Bügel mit einem Zwischenabstand von jeweils 95cm. Nur mit FSC®-Hartholzbalken lieferbar. Stahlfuß wahlweise aus thermisch verzinktem Stahl oder Cortenstahl. Lieferbar mit Betonfuß. Als Sonderausstattung ist auch beschichteter Stahl möglich.



Die Rough&Ready-Fahrradständer haben ein einzigartiges, elegantes Erscheinungsbild. Sie sind mit einem Aussparung für ein Kettenschloss ausgestattet.

Rough&Ready Inline Fahrradständer

Das **Rough&Ready Inline Fahrradständer** hat eine natürliche und robuste Ausstrahlung. Die Ständer sind aus CorTen oder verzinktem Stahl gefertigt und können wahlweise mit einer RAL-Farbe pulverbeschichtet werden. Zum Anlehnen dient ein robuster R&R-Balken aus FSC-Hartholz, der verhindert, dass das Fahrrad beschädigt.

Bei der langen Inline-Konfiguration werden traditionelle Fahrradständer mit neuer Formgebung kombiniert und bieten auf relativ kleiner Fläche viele Stellplätze. Die Höhe des Anlehnbügels beträgt 75cm. Das System lässt sich beliebig erweitern.

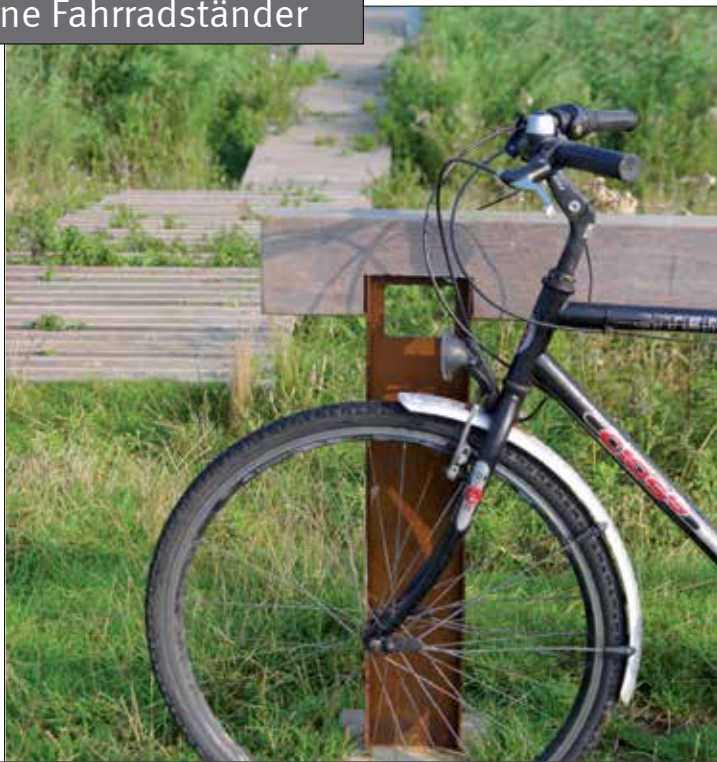

Entwurf: Peter Krouwel
Geschützt mit Int. Model Depots und Patenten

Siehe auch:
Rough&Ready 6 Bänke
Rough&Ready Big Green Benches
Rough&Ready Bauminsel
Rough&Ready Basic Baumkübel

Streetlife Broschüre 2018 - 2019



2x **R&R-BP-Post-TH + R&R-Beam-234**
234x7x75cm



3 x **R&R-BP-Post-TH + 2 x R&R-Beam-234-AB**
468x7x75cm

Streetlife Broschüre 2018 - 2019

Rough&Ready Bike-Key Fahrradständer

Der **Bike-Key Fahrradständer** ist ein Anlehnbügel mit modernen Details. Der R&R-Hartholzbalken von 7x15cm wird im Boden durch ein Betonfertigteil, oder mit einem Bodenanker aus Stahl verankert.

Ein dickwandiger Bügel aus CoTen-Stahl, feuerverzinktem Stahl, oder wahlweise aus Edelstahl, wird an der Oberseite des Balken mit diebstahlsicheren Edelstahlschrauben befestigt. An dem eleganten Stahlbügel kann das Fahrrad auf Handhöhe bequem mit einem Kettenschloss gesichert werden.



Rough&Ready 6 Bänke
Rough&Ready Big Green Benches
Rough&Ready Bauminsel
Rough&Ready Basic Baumkübel

Siehe auch:



R&R-BP-TH
70x8x70cm

R&R-BP-ST
70x8x70cm



R&R-BP-CT
70x8x70cm



Entwurf: Streetlife
Geschützt mit Int. Model Depots und Patenten

Solid 8 Bänke
Solid Green Benches
Solid Podium Inseln

Siehe auch:

Streetlife Broschüre 2018 - 2019

Solid Fahrradständer

Bei den **Solid Fahrradständern** handelt es sich um Anlehnbügel mit einem robusten, 7x7cm großen Holzbalken an der Oberseite. Sie gehören zur Solid Serie von Streetlife. Das unbehandelte und nachhaltige FSC® Hartholz verhindert Beschädigungen am Fahrrad und sorgt für ein ansprechendes Erscheinungsbild. Streetlife empfiehlt, die Bügel im Abstand von 95cm zu installieren. Es gibt eine Bodenversion für die Montage auf der Erde und/oder auf dem Fundament, sowie eine Erdbodenversion, die mit Beton eingegossen werden muss. Die Höhe über dem Boden beträgt 75cm. Die längliche Öffnung im Stahlstreifen unter dem Holzbalken dient zur Befestigung des Fahrrads mit einem Kabel- oder Kettenschloss. Der Stahl kann wahlweise thermisch verzinkt oder pulverbeschichtet geliefert werden.

Breite 70cm
Höhe 75cm



SOL-BP-70-CT
75x7x70cm

SOL-BP-70-TH
75x7x70cm

SOL-BP-70-PC
75x7x70cm

Die Solid Fahrradständer sind markant und gehören zur Solid Serie von Streetlife. Der obere Balken aus FSC® Hartholz verhindert Schäden am Fahrrad und schafft ein freundliches Bild.



CorTenstahl Fahrradständer

Die **Cortenstahl Fahrradständer** zeichnen sich durch ein schlichtes Design in Kombination mit warmem dickwandigem Cortenstahl aus.

Werden die Cortenstahl-Fahrradständer mit All Black-Stoßstreifen aus Kunststoff versehen, lassen sich Beschädigungen an Fahrradrahmen vermeiden. An der Oberseite befindet sich ein Spalt für Fahrradketten und Fahrradschlösser. Die unterirdisch gekoppelte Version eignet sich besonders zur Realisierung langer gerader Reihen.

Breite 70cm
Höhe 75cm



BP-70-CT
75x7x70cm



E-Bike Fahrradständer

E-Bikes (oder Elektrofahrräder) werden stets mehr genutzt. Sie erweisen sich nicht nur als ideale Lösung für Senioren, sondern stellen in West-Europa eine überzeugende Alternative zum Motorroller dar. In den Niederlanden sind derzeit über 58 % aller verkauften Fahrräder E-Bikes. Der CorTen **E-Bike Fahrradständer** erfüllt den zunehmenden Bedarf, im öffentlichen Raum mit elektrischen Ladepunkten für Fahrräder bereitzustellen.

An beiden Seiten des E-Bike Fahrradständers befindet sich eine geerdete Steckdose (220 Volt oder 110 Volt) mit Abdeckkappe. Die Bügel lassen sich optimal mit den Standard-CorTen Fahrradständern kombinieren. Die CorTen E-Bike Fahrradständer sind standardmäßig mit einem All Black-Stoßstreifen aus Kunststoff versehen, der Beschädigungen am Fahrradrahmen verhindert.

Breite 35cm
Höhe 75cm



BP-35-CT-E
35x10x75cm



Entwurf: Streetlife
Geschützt mit Int. Model Depots und Patenten

Streetlife Broschüre 2018 - 2019



Im historischen Zentrum von Leiden (NL) kommen die Clip Fahrradbügel in großem Stil zum Einsatz. Die einfache und schlichte Form passt sowohl zu alten Baudenkmalern als auch zu moderner Architektur.

Clip Fahrradständer

Entwurf: npk design
Geschützt mit Int. Model Depots und Patenten

Der **Clip Fahrradbügel** ist so schlicht wie eine Büroklammer und überzeugt im Straßenbild durch seine zurückhaltende Erscheinung. Sowohl in der Umgebung von altherwürdiger als auch moderner Architektur einsetzbar.

Der zeitlose Bügel ist funktionell. Alle Arten von Fahrrädern können beidseitig angelehnt und mit Fahrradschlössern gesichert werden. Der Clip-Fahrradbügel trägt das Zertifikat „FietsParkeur 2002“ für solide Radfahrerausstattungen.

Der Clip ist aus verzinktem Stahl oder Edelstahl lieferbar, auf Anfrage auch pulverbeschichtet. Allerdings lassen sich Beschädigungen durch unachtsamen Gebrauch nicht vermeiden. Durch unterirdisch verlegte Verbindungsstücke zwischen den Clip-Fahrradbügeln lassen sich lange reihenförmige Anordnungen schaffen. Die Einzelaufstellung ist mit Betonfuß ebenfalls möglich.

Rundrohr \varnothing 42mm

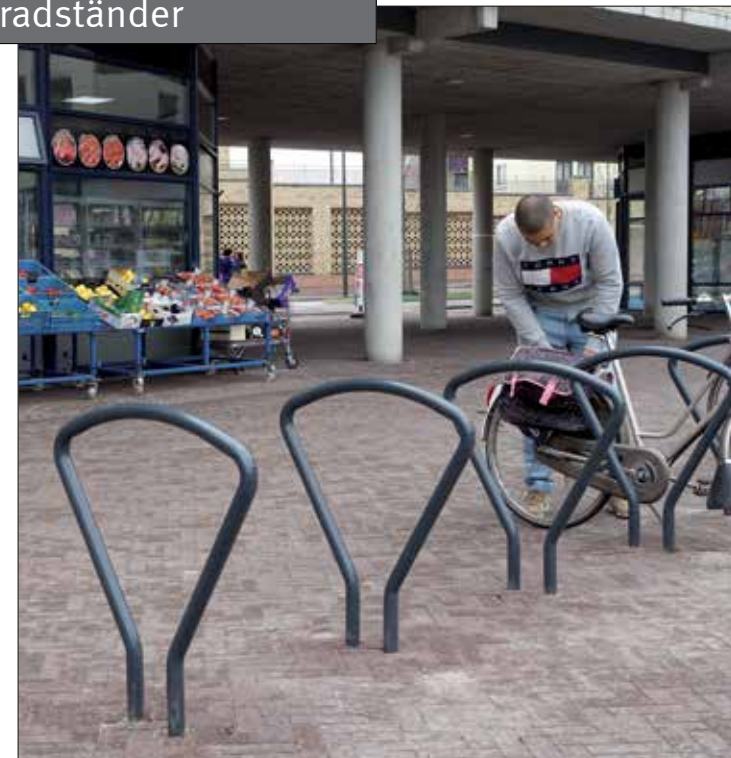

Streetlife Broschüre 2018 · 2019



Index



Rough&Ready Curved Shades
292



Rough&Ready Linear Shades
294



Rough&Ready Shades with Wooden Column **NEW**
298



Ivy Towers
300



Parklet System **NEW**
310



Valley Shelters
304



Open Pillars
306

Kategorie 7 Shades, Pillars & Parklets

- Shades
- Parklets
- Pillars



Mit dem Rough&Ready Shade System lassen sich unterschiedliche kühle Aufenthaltsorte realisieren: sympathische Rastplätze, eine moderne Pergola, ein Bus-Wartehäuschen usw.

Entwurf: Streetlife
Geschützt mit Int. Model Depots und Patenten

Rough&Ready 5 Bänke
Rough&Ready Crosswise Top Seats
Siehe auch:

Streetlife Broschüre 2018 - 2019

Rough&Ready Shades Linear

Die Rough&Ready Shades sind ein modulares System und gehören zur Rough&Ready-Serie von Streetlife. Mit den **Rough&Ready Shades Linear** lassen sich gerade und eckige Schattenstrukturen realisieren. Die R&R- Holzbalken messen 7x15cm. Diese Balken sind auf ansprechende und intelligente Weise an dickwandigen StreetLock® Kämmen befestigt, die ein fester Bestandteil der Konstruktion sind. Aufgrund der Nachhaltigkeit und des geringen Gewichtes, sind die Balken ausschließlich in W-Wood®-Ausführung erhältlich.

Bei dem verwendeten W-Wood® handelt es sich um europäisches FSC® Kiefernholz, das durch eine tiefe Imprägnierung mit einer Kombination aus Naturwachsorten stark nachhaltig wird. W-Wood® ist im Hinblick auf die Lebensdauer mit FSC® Hartholz vergleichbar, hat jedoch eine geringere Dichte und einen geringeren Härtegrad. Der Honig braune Farbton ist polychrom und wird sich nur ganz langsam (nach ca. 3 Jahren) in einen graueren Farbton verfärben.



Tropfwasserdichte Platte



Modules in Längsrichtung



Modules in Querrichtung

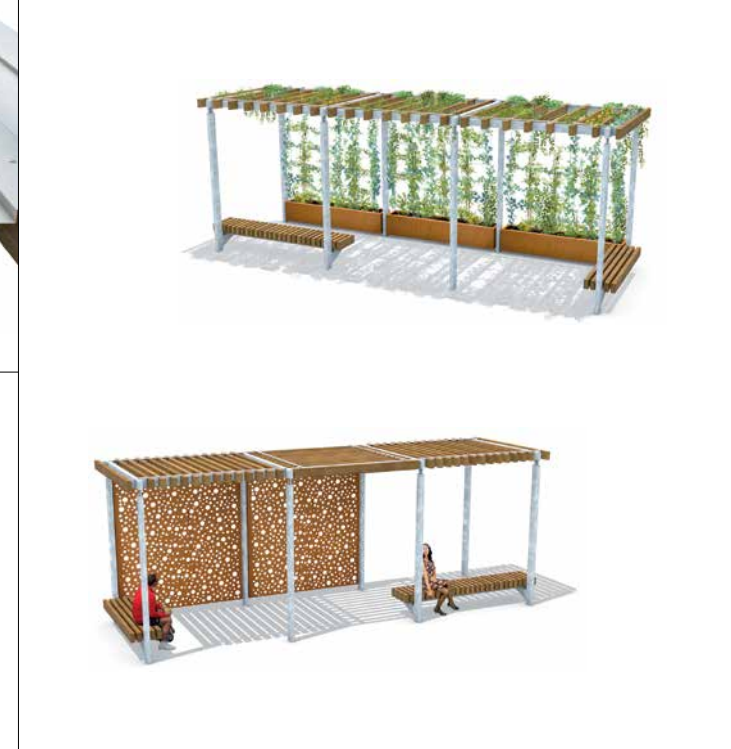



Das R&R Shade Curved System fügt sich wundervoll in den Landschaftsentswurf ein. Eine moderne Pergola mit architektonischen Details.

Entwurf: Streetlife
Geschützt mit Int. Model Depots und Patenten

Rough&Ready Curve Bänke
Rough&Ready Crosswise Top Seats
Siehe auch:

Streetlife Broschüre 2018 - 2019

Rough&Ready Shades Curved

Die **Rough&Ready Shades Curved** sind ein modulares System. Die R&R- Holzbalken messen 7x15cm. Diese Balken sind auf ansprechende und intelligente Weise an dickwandigen StreetLock® Kämmen befestigt, die ein fester Bestandteil der Konstruktion sind. Die Balken sind ausschließlich in W-Wood®-Ausführung in honigbrauner Farbe erhältlich, wegen der Nachhaltigkeit und des geringen Gewichts dieses Materials. Bei dem verwendeten W-Wood® handelt es sich um europäisches FSC® Kiefernholz, das durch eine tiefe Imprägnierung mit einer Kombination aus Naturwachsorten stark nachhaltig wird. W-Wood® ist im Hinblick auf die Lebensdauer mit FSC® Hartholz vergleichbar, hat jedoch eine geringere Dichte und einen geringeren Härtegrad. Der Honigbraune Farbton ist polychrom und wird sich nur ganz langsam (nach ca. 3 Jahren) in einen graueren Farbton verfärben. Die Stahlkonstruktion ist sowohl in thermisch verzinkter Ausführung als auch mit RAL-Beschichtung lieferbar. Mit diesem modularen System lassen sich diverse Konfigurationen realisieren, sowohl gebogen, mit einem Mindestradius von 10 Metern als auch als Über-Eck- oder als gerade Konfiguration.



Das inspirierende Curved Shade System bietet unzählige Möglichkeiten. Lassen Sie sich von uns beraten!



Entwurf: Streetlife
 Geschützt mit Int. Model Depots und Patenten

Rough&Ready 5 Bänke
 Rough&Ready Crosswise Top Seats
 Siehe auch:

Streetlife Broschüre 2018 - 2019

R&R Shades Holzstützen

NEW

Das Rough&Ready Shades System gehört zur umfangreichen Rough&Ready-Produktreihe, für die ein Holzmaß von 7 x 15 cm verwendet wird. Neu im Programm sind die doppelten Holzstützen mit Konstruktionselementen aus verzinktem Stahl: die **Rough&Ready Shades Wooden Columns**. Um das Gewicht zu reduzieren, werden die Shades in W-Wood ausgeführt.

Ausgestattet mit LED-Beleuchtung wirkt das umfangreiche Pergola-System noch einladender.

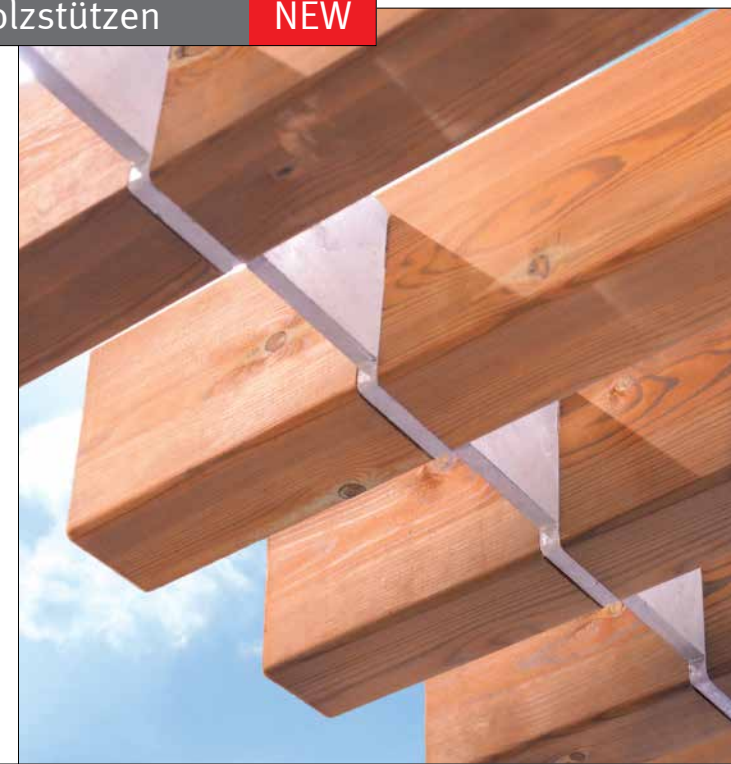



Entwurf: Streetlife
Geschützt mit Int. Model Depots und Patenten

Ivy Towers

Die **Ivy Towers** sind grüne Säulen für Plätze in der Stadt. Die zylindrische Basis aus Cortenstahl-Blech mit $\varnothing 220\text{cm}$ kann optional mit einer halbrunden Sitzfläche aus Solid FSC® Hartholz-Balken (7x7cm) versehen werden.

Die Ivy Towers sind standardmäßig 500cm hoch und mit einem Drahtgitter speziell für Kletterpflanzen versehen. Die Konstruktion ist sowohl in warmem Cortenstahl als auch in RAL-Farbe beschichtet erhältlich. Ziehen Sie bei der Auswahl der geeigneten Kletterpflanzen Ihren Gartenbauspezialisten zu Rate!

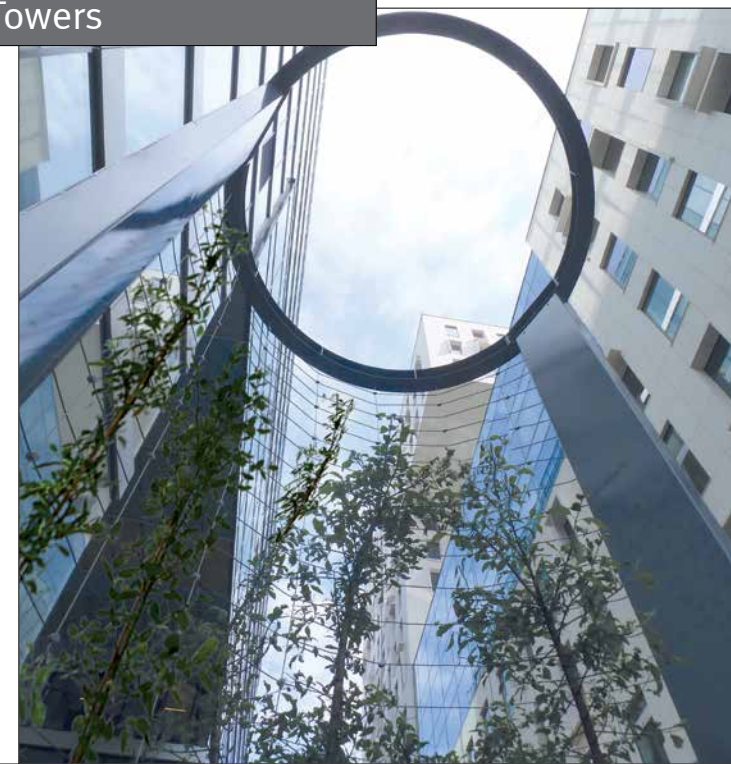



Entwurf: Streetlife
Geschützt mit Int. Model Depots und Patenten

Ivy Towers

An den **Ivy Towers** können verschiedenartige Kletterpflanzen empor ranken. Lassen Sie sich von Ihrem Gartenbauspezialisten inspirieren und gestalten Sie eine besondere, farbenprächtige und duftende Pflanzensäule! Neben dem allbekannten immergrünen Efeu (Hedera) stehen unzählige weitere Kletterpflanzen zur Auswahl:

- Pfeifenblumen (Aristolochia);
- Blauregen (Wisteria);
- Jungfernreben (Parthenocissus);
- Besondere Clematis- (Waldreben) Arten;
- Immergrüne Kletterrosen-Arten;
- Schnell wachsender Brautschleier (Bilderdykia);
- Weinreben (Vitis).

Ziehen Sie bei der Auswahl der geeigneten Pflanze Ihren Gartenbauspezialisten oder einen lokalen Gärtner zu Rate.



Im Barcode-Bereich der Bjørnvika Waterfront im norwegischen Oslo wurden mehrere Ivy Towers mit Kletterpflanzen aufgestellt. Die Realisierung erfolgte in enger Zusammenarbeit mit Iwan Thomson (Landschaftsarchitekt) von Lala Tøyen.



Entwurf: Streetlife
Geschützt mit Int. Model Depots und Patenten

Valley Shelters

Die **Valley Shelters** eignen sich optimal für Naturgebiete. Durch die Verwendung nachhaltiger Materialien wie Cortenstahl und Hartholz mit FSC® Gütesiegel erhält die überdachte Informationstafel mit Sitzbank eine natürliche Ausstrahlung. Die Valley Shelters dienen sowohl als Informationspunkt als auch als Raststelle für Wanderer und Radfahrer. Die zugehörigen Wandbänke und die Trennwand werden aus schnell nachwachsendem Hartholz in runden Stämmen mit FSC® Gütesiegel gefertigt. Die Informationsvitrinen sind optional.

Mindestkauf: 5 Stück

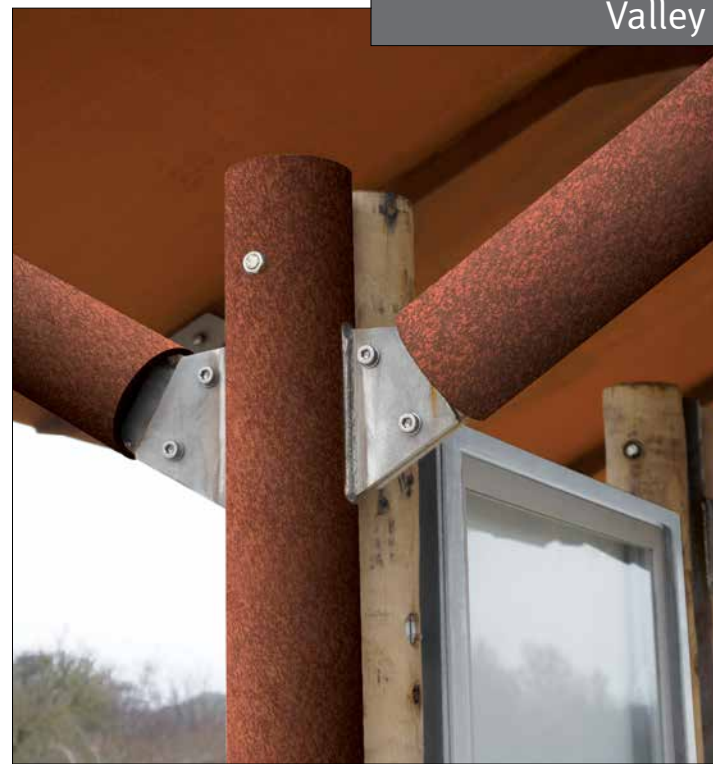

Im Dünengebiet zwischen Scheveningen und Katwijk an der niederländischen Nordseeküste realisierte Streetlife zehn Valley Shelters in enger Zusammenarbeit mit dem für die Verwaltung zuständigen Unternehmen Dunea.

Streetlife Broschüre 2018 - 2019



Entwurf: Streetlife
Geschützt mit Int. Model Depots und Patenten

Open Pillars

Die **Open Pillars** sind dreieckige Säulen mit einem grafischen Muster. Die Säulen werden aus dickwandigem CorTen-Stahl gefertigt, wahlweise auch pulverbeschichtet in RAL-Farbe. Die Säulen haben einen dreieckigen Grundriss, mit einer Seitenlänge von 50cm.

Die Open Pillars sind LED-Ready. An der Unterseite ist Platz für einen elektrischen Anschlusskasten und einen Strahler. Wahlweise können auch innenliegend in den Ecken, LED-Strips montiert werden. Anschluss und Lieferung der LED-Armatur erfolgen durch einen örtlichen Installateur. Die langlebigen Masten können mit Kletterpflanzen begrünt werden, wodurch ein ganz neuer, natürlicher Eindruck entsteht.

Höhen: 450cm und 600cm

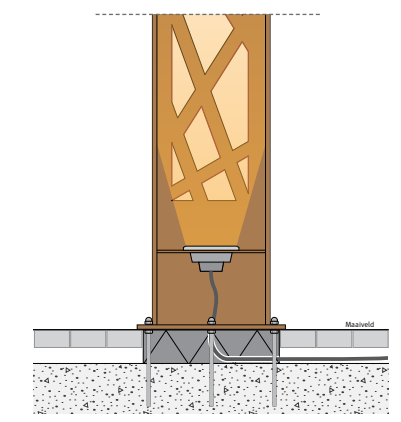

Für die Montage auf der Erde sind zwei Optionen möglich. Mit einer dreieckigen Bodenplatte werden die Open Pillars auf einem Untergrund aus Beton verankert. Außerdem ist es möglich, die Open Pillars im Boden zu verankern, mit oder ohne Bodenpflasterahmen und herausnehmbarem CorTen-Stahl-Gitter.



Die Open Pillars schaffen eine besondere Atmosphäre auf einem Platz oder in einem großen Innenraum. Es sind charakteristische Elemente, die optional mit LED-Beleuchtung oder mit Kletterpflanzen versehen werden können.



Entwurf: Streetlife
Geschützt mit Int. Model Depots und Patenten

Streetlife Broschüre 2018 - 2019

Dieser Platz vor Media City Bergen (Norwegen) ist hell gepflastert und mit Dreiecken aus dunkleren Pflastersteinen versehen, welche die Formen des Gebäudes widerspiegeln. Das dreieckige Objekt Open Pillar passt perfekt zur gewählten Formgebung von Smedsvig Landschaftsarchitekt. Bild: © Pål Hoff

Open Pillars

Die dreieckigen **Open Pillars** mit mit unregelmäßigem grafischen Muster sind modern und gewagt schön oder auch ‚daringly beautiful‘. Die Plattenkonstruktion besteht aus dickwandigem Cortenstahl und kann optional mit RAL-Beschichtung geliefert werden.

Die Open Pillars sind LED-Ready lieferbar, wodurch sie nicht nur tagsüber sondern auch im Dunkeln ein wahrer Augenschmaus sind. Für die Montage auf der Erde sind zwei Optionen möglich. Mit einer dreieckigen Bodenplatte werden die Open Pillars auf einem Untergrund aus Beton verankert. Außerdem ist es möglich, die Open Pillars im Boden zu verankern, mit oder ohne Boden-Pflasterrahmen und herausnehmbarem Cortenstahl-Gitter.

OP-450-CT
450cm
OP-600-CT
600cm

OP-450-PC
450cm
OP-600-PC
600cm





Big Green Bänke auf diesem Parklet bilden einen soliden Puffer und eine grüne Trennung von der Straße. Das System ist einfach zu demontieren und wiederzuverwenden!

Entwurf: Streetlife
Geschützt mit Int. Model Depots und Patenten

Bright Bollards
Rough&Ready Big Green Benches
Rough&Ready Seat Walls

Siehe auch:

Streetlife Broschüre 2018 - 2019

Parklet System

NEW

Das Grünerwerden unserer Innenstädte und das Zurückdrängen des Autos sind aktuelle Themen. Streetlife bietet ein flexibles und kostengünstiges **Parklet System** als Lösung, welches einfach zu demontieren und an anderer Stelle wieder aufzubauen ist. Das Parkletsystem ist modular aufgebaut und kreiert angenehme Aufenthaltsräume auf zwischen Straße und Bürgersteig. Der Verknappung des öffentlichen Raums wird entgegengewirkt, indem bestehende Parkplätze entfernt und als natürliche "grüne" Zonen genutzt werden.

Das Deck aus CorTen-Platten, die optional mit Antirutsch-Noppen versehen sind, wird auf ein Streetrail-System aus widerstandsfähigen All Black-Balken mit einer Modulgröße von 180 x 180 cm gesetzt. Es gibt zahlreiche Einrichtungsvarianten, die mit verschiedenen Produkten aus unserer Kollektion realisiert werden können, wie z.B. Gartenbänke, Fahrradbügel, Abfalleimer usw. Die Einrichtungselemente können einfach und flexibel auf vorgebohrte CorTen-Bodenplatten montiert werden.

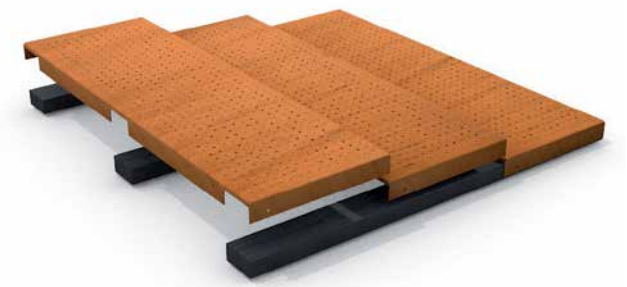

Das Streetlife Parklet System ist modular und flexibel. Mit der Streetrail-Unterkonstruktion ist es schnell und einfach zu bewegen.



Die dargestellte Kombination besteht aus 4 Big Green Benches mit Hartholz-Sitzaufgabe und 2 Bright Bollards, die die Ecken markieren. Dies schafft einen soliden grünen Puffer zwischen der Straße und dem Sitzbereich!
Parklet Konfiguration 7.2m x 1.8m



Entwurf: Streetlife
Geschützt mit Int. Model Depots und Patenten

Solid Meet&Work
Solid Top Seats
Shrubtubs

Siehe auch:

Streetlife Broschüre 2018 - 2019

Parklet System

NEW

In Kombination mit unserem soliden Meet&Work-System ist es einfach, eine Erweiterung auf einer vorhandenen Terrasse oder Arbeitsplätzen im Außenbereich zu erstellen.

Parklet Konfiguration
7,2m x 1,8m



Die Wilde Geländer sorgen für eine grafische spielerische Wirkung in den Straßen, während Transparenz gewährleistet ist. Die Solid Grille Bänke runden das "Minimal"-Look mit leichten Stahlblechjochen ab.

Parklet Konfiguration
9m x 1,8m

Index



Solo Bridge All Black
320



Solo Bridge All Wood
321



Solo Bridge Cordeck
322



Zen CorTen Bridge
338



Country Low Bridge
340



Crossline Bridges
342



Bowie Bridge CorTen
326

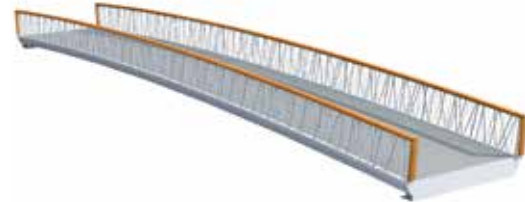

Bowie Bridge
326



Wild Bowie Bridge **NEW**
328



Millipede Bridges
350



Bold Bridge
352



Chevron Bridge
354

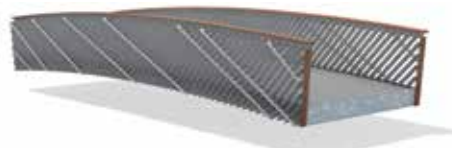

Ona Bridge **NEW**
332



Wild Willow Bridge
334



Branches Bridge **NEW**
336



Single Swan Bridge
356

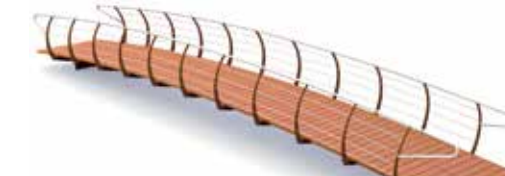

Nautic Bridge
358



ZigZag Bridge
360



Jetties
362



Streetdeck® 40
370



Streetdeck® 40
368



Cordeck® 40 Dots **NEW**
374

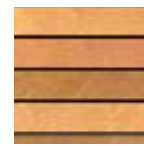

Solideck® 70
376



Solideck® All Black 70
378

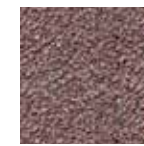

True Deck® 40
380

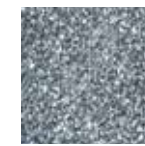

True Deck® 40
380

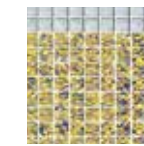

Art Deck® 40
382

Kategorie 8 Brücken, Jetties & Decksysteme

- Brücken
- Jetties
- Decksysteme



Prozessablaufschemata Brückenbau

Für Brücken geht Streetlife von der Idee bis zur Umsetzung nach einem Prozessablaufschemata vor. Aus diesem Schema können Sie ersehen, wie Streetlife Sie in den jeweiligen Phasen mit den entsprechenden Informationen bezüglich Ihres Einrichtungsplans unterstützen kann. Kurze Lieferzeiten mit Durchschnitt 12-14 Wochen nach der Genehmigung der Zeichnungen durch den Auftraggeber sind möglich. Unsere Brücken werden meist vollständig vorgefertigt geliefert, so dass für die Aufstellung vor Ort nur ein einziger Tag erforderlich ist. Erfahrungsgemäß ist die Lieferzeit stärker von den Entscheidungsprozessen abhängig als vom tatsächlichen Bauvorgang.

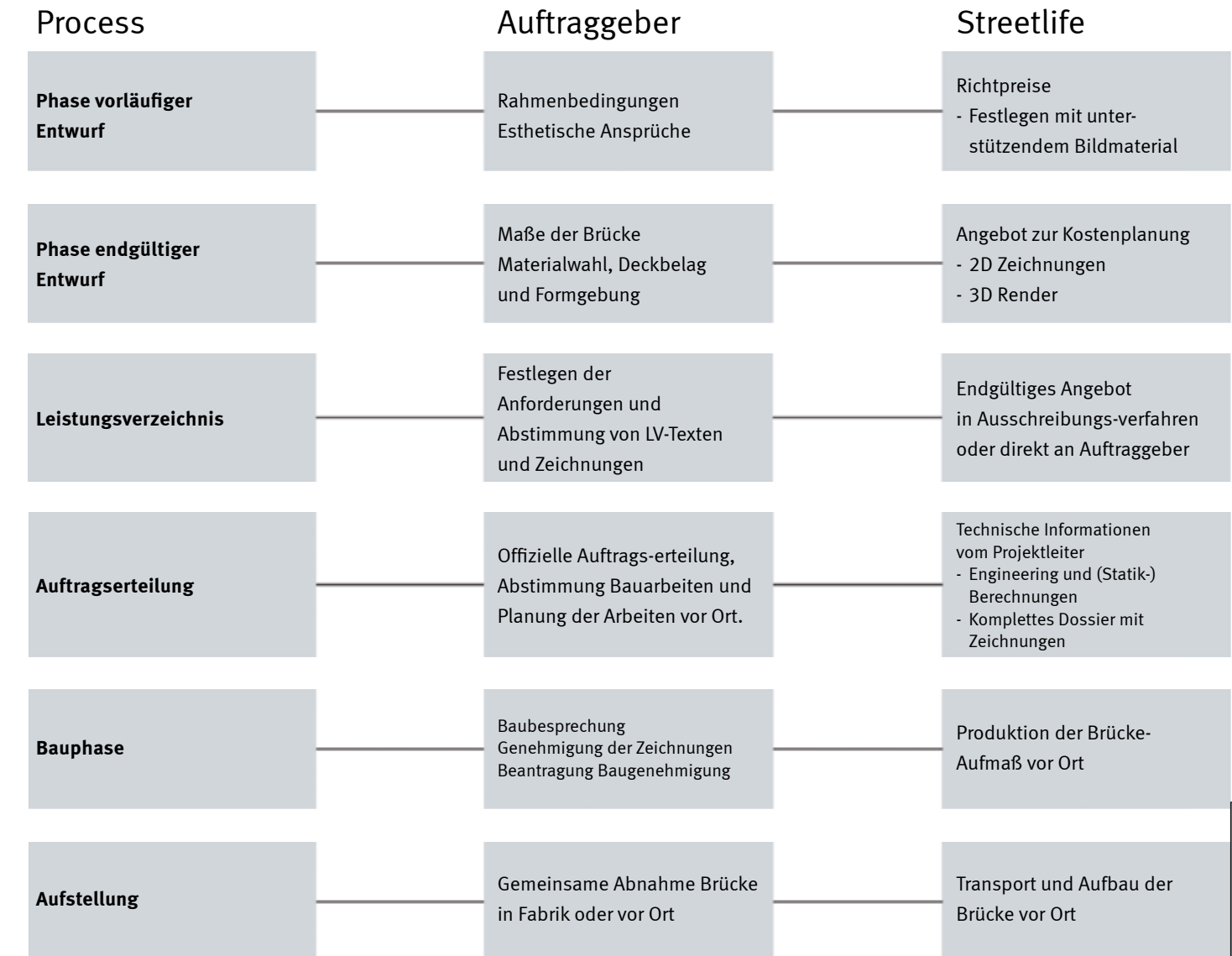



Partner im Brückenbau

Streetlife entwickelt und liefert langlebige Brücken für Fußgänger und Radfahrer. Für nahezu jeden Ort kann innerhalb kürzester Zeit eine Brücke mit einer besonderen und zeitlosen Ausstrahlung realisiert werden.

Mit dieser Broschüre können Sie selbst eine Streetlife- Brücke auswählen und zusammenstellen. Für besondere Orte, für die sowohl ein Entwurfs- als auch ein Ausführungsbudget zur Verfügung steht, entwerfen wir gerne eine maßgeschneiderte Lösung. Eine solche Entwurfsphase kann auch Teil eines Design&Deliver Auftrags, von Entwurf bis zur Lieferung sein.

Unsere Qualitäten

- Entwurf, Konstruktion, Fertigung und Bau kompletter Brücken.
- Erstellung der notwendigen Zeichnungen und Statikberechnungen, die für die Genehmigungen erforderlich sind.
- In der Orientierungsphase keine Entwurfskosten für den Auftraggeber; nur bei maßgeschneiderten Entwurfs- oder Präsentationsaufträgen verlangen wir ein Honorar.
- Transparente und effektive Kommunikation, denn unsere 3D-Computergrafiken beschleunigen den Entscheidungsprozess erheblich!
- Einsatz von nachhaltigen Materialien, wie olzverbundwerkstoffe für "Sustainable Decking".
- Einsatz von langlebigen Konstruktionen aus CorTen-Stahl oder glasfaserverstärkten Verbundwerkstoffen.

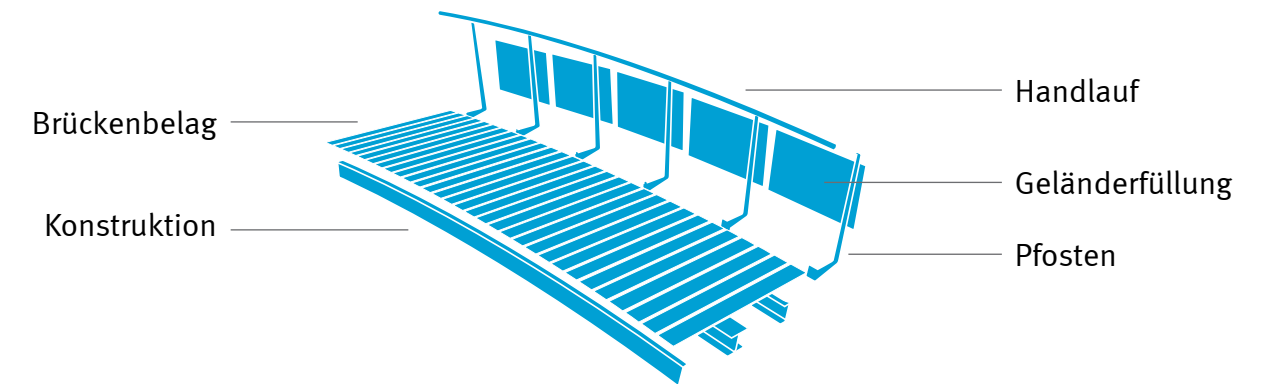

Streetlife Brücken Material					
Material	Lebenserwartung in Jahren	Reinigungsvorschriften/Bemerkung	Material	Lebenserwartung in Jahren	Reinigungsvorschriften/Bemerkung
Brettschichtholz Balken	25	Jährliche Reinigung und Inspektion auf lokale Schäden	Pulltrusie 1:49	60+	Jährliche Reinigung
Stahl (thermisch verzinkt)	60	Jährliche Reinigung, je nach lokaler Korrosionsklasse und Materialstärke	Nutzschichten	10-15	Inspektion alle 2 Jahre
Cortenstahl	50	Abhängig von lokaler Korrosionsklasse und Materialstärke	Streetdeck®40	25	Jährliche Reinigung und Säubern von organischem Material
Pulverbeschichtung	10	Jährliche Reinigung	Cordeck®40	50	Abhängig von lokaler Korrosionsklasse und Materialstärke
Edelstahl 316	50+	Jährliche Reinigung	Artdeck®	25	-
All Black	25	Keine: Jährliche Reinigung empfohlen	FSC® Hartholz	15-20	Leichtes Anschleifen alle 2 Jahre



Entwurf: Streetlife
Geschützt mit Int. Model Depots und Patenten

Solid Bänke
Solid Picknicksets
Solid Grüne Inseln
Siehe auch:

Streetlife Broschüre 2018 - 2019



Solo Brücken

Die **Solo Brücke** ist modern und ausdrucksstark. Die Solo Brücken sind kleine Fußgängerbrücken, die sowohl flach als auch leicht gewölbt ausgeführt werden können. Die gesamte Träger- und Deckenkonstruktion besteht aus einer dickwandigen CorTen-Stahl-Platte von max. 300cm Breite und 800cm Länge. Die vertikalen FSC® Hartholz-Stäbe von 7x7cm bilden ein Brücken Geländer mit deutlich grafischer Ausstrahlung. Die Stäbe sind verdeckt befestigt und können auch nachjustiert werden.

Das Geländer kann an der Innenseite wahlweise mit einem Edelstahl-Handlauf (Ø 48mm) versehen werden. Nach einigen Jahren verfärbt sich die horizontale CorTen-Platte dunkelbraun.

Solo Brücken	
Maße	L = 4 bis 8m, B ≤ 3m
Wölbung	Flach oder Gewölbt
Geländer	FSC® Hartholz oder All Black Latten (7x7cm)
Geländer	Edelstahl
Brückenbelag	CorTen Brückendeck
Konstruktion	CorTen Plattenmaterial
Norm Brücke	Eurocode + nat annex
Norm Geländer	NPR-CEN/TR 1317-6:2012



Bei dieser Solo Brücke ist die gesamte Träger- und Deckstruktur aus dickwandigem CorTen Stahlblech ausgeführt. Die Balken des Geländers sind aus All Black Komposit. Das warmbraune Deck ist mit einem Anti-Rutsch Belag aus kleinen Cortenstahl Elementen ausgestattet.



Entwurf: Streetlife
Geschützt mit Int. Model Depots und Patenten

Solid Bänke
Solid Picknicksets
Solid Grüne Inseln

Siehe auch:

Streetlife Broschüre 2018 - 2019

Solo Brücken

Die **Solo All Wood Brücken** bestehen aus nachhaltigen Trägern aus imprägniertem europäischem Holz und aus FSC® Hartholz sowie einem Deck. Diese mittelgroßen Fußgängerbrücken haben eine Länge von maximal 12 Metern und eine Breite bis 3 Metern. Die Tragbalken aus Holz sind Glulam-Träger, auf denen das Solideck®70 montiert wird. Die 70x70mm Solid-Balken von sowohl dem Brückendeck als auch dem Gitter greifen schön in einander. Die Deckbalken können optional weitergeführt werden



Solo All Wood Brücken	
Maße	L= 4 bis 12m, B ≤ 3m
Wölbung	Flach oder Gewölbt
Geländer	FSC® Hartholz Latten (7x7cm)
Brückenbelag	Solideck®
Struktur	Brettschichtholz balken FSC®
Norm Brücke	Eurocode + nat annex
Norm Geländer	NPR-CEN/TR 1317-6:2012



Bei die **Solo All Composite Brücken** sind das Solo Gitter und das Solideck®70 Brückendeck sind aus ‚All Black‘-Balken von 70x70mm gefertigt. Dieses ‚All Black‘-Material besteht aus recyceltem Kunststoff, unter anderem aus Landbau-Plastik. Das ‚All Black‘-Komposit ist durch und durch schwarz. Die Solid All Black Balken des Brückendecks und das Gitter greifen schön in einander.

True Composite Brücken	
Maße	L ≤ 12m, B ≤ 3m
Wölbung	Flach
Geländer	All Black
Brückenbelag	Truedeck®40
Konstruktion	Strangpress Komposit Trägern
Norm brücke	Eurocode + nat annex
Norm Geländer	NPR-CEN/TR 1317-6:2012

Diese Solo Brücke mit Cordeck® und Holzbalustrade im norwegischen Hvittingfoss ist 2,5 Meter breit und 4 Meter lang. Die Noppen des CorTen-Decks sorgen für eine sichere, rutschfeste Auflage.



Dieser große Weiher im Zentrum der Stadt wurde nach dem Entwurf des Büros ClubL94 neu belebt. Eine 37 Meter lange Brücke schließt sich an die Spazierwege des umliegenden Parks an und vervollständigt damit die Verbindung zwischen Stadtzentrum und Bahnhofsgelände. Der warme Kupferton der maßgefertigten Geländer

verweist auf die industrielle Vergangenheit der Kupferstadt Stolberg. Das rhythmische Balkenmuster des Geländers basiert auf der Solo Brücke aus der Streetlife Kollektion Brücken & Stege. Die Brücke wurde im Auftrag von und in Zusammenarbeit mit der Gemeinde Stolberg entwickelt.

Bowie Brücken

Inspiration für die **Bowie Brücke** ist der David Bowie Song ‚Wild is the Wind‘. Das Geländer aus unregelmäßig angeordneten Stäben, ohne ausgeprägte Baluster, bildet ein faszinierendes Bild. Die runden Edelstahl-Stäbe haben unterschiedliche Durchmesser (max. 30mm), wodurch ein robustes, steifes Geländer entsteht.

Beim Entwurf der Stäbe wurde darauf geachtet, dass sich Passanten nicht einklemmen können. Die Anordnung der Stäbe erfüllt die Normen der maximal zugelassenen Abstände. Die Bowie Brücke ist in einer leicht gebogenen oder flachen Ausführung lieferbar. Gleichflächenlast max. 5 kN/m².

Bowie Brücken	
Maße	L= 6 bis 16m, B ≤ 3m
Wölbung	Flach oder Gewölbt
Geländer	Edelstahl/ pulververichtet Stahl/ CorTen
Brückenbelag	Verschiedene Deckbeläge
Norm Brücke	Eurocode + nat annex
Norm Geländer	NPR-CEN/TR 1317-6:2012



Entwurf: Streetlife
Geschützt mit Int. Model Depots und Patenten

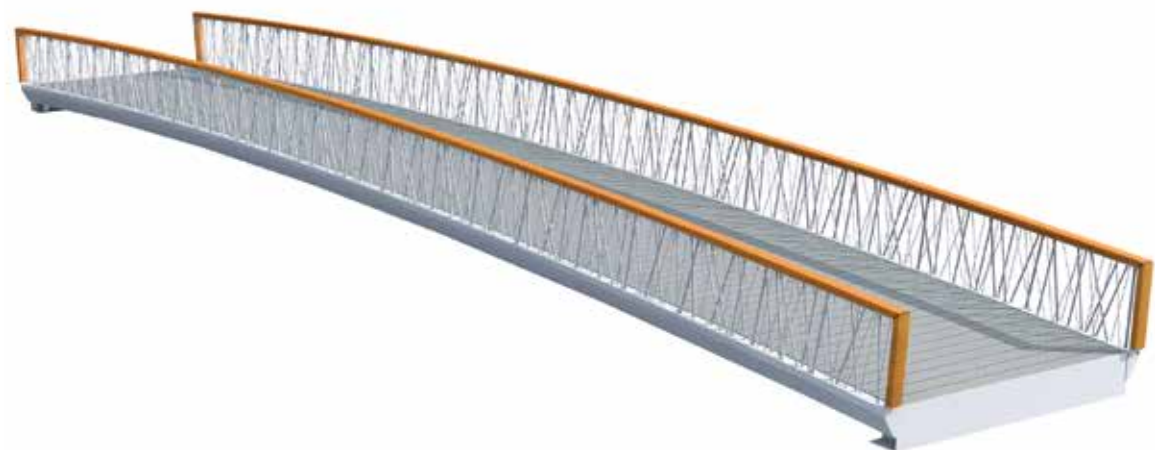

Die Bowie Brücke ist als CorTen-Variante oder Coated Stahl-Variante lieferbar, wobei die runden Stäbe durch eckige ersetzt werden. Ein robuster, abgerundeter Handlauf aus FSC®-Hartholz unterstreicht das Geländer und vermittelt den Passanten einen sympathischen ‚Touch‘.

Streetlife Broschüre 2018 - 2019



Im Watertorenpark im niederländischen Hengelo wurde diese beschichtete Bowie-Brücke von 12 Metern Länge errichtet. Die 3 Meter breite Brücke wurde in der Mitte mit Stehhilfen ausgestattet, welche die Passanten motivieren sollen, die Aussicht auf den Park zu genießen.



Entwurf: Streetlife
Geschützt mit Int. Model Depots und Patenten

Dank des durchgängigen Geländers aus unregelmäßig angeordneten Stäben, ohne Unterbrechung durch Baluster, erhält die Brücke eine faszinierende und natürliche Ausstrahlung. Während die Standard Bowie Brücke mit identischen, in unterschiedlichen Winkeln angeordneten Stahlstreifen versehen ist, weisen die Streifen bei der **Wild Bowie Brücke** außerdem unterschiedliche Breiten und Verdrehungen auf. Durch diese ‚Unregelmäßigkeiten‘ entsteht ein ausgesprochen natürliches Bild.

Die Wild Bowie Brücke kann sowohl flach als auch gebogen ausgeführt werden, mit einer maximalen Überspannung von 16 Metern.

Die Breite beträgt standardmäßig 200 oder 300 cm. Es können verschiedene Deckmaterialien verwendet werden.

Normbrücke: Eurocode + nat. Annex
Norm-Geländer: NPR-CEN/TR 1317-6:2012

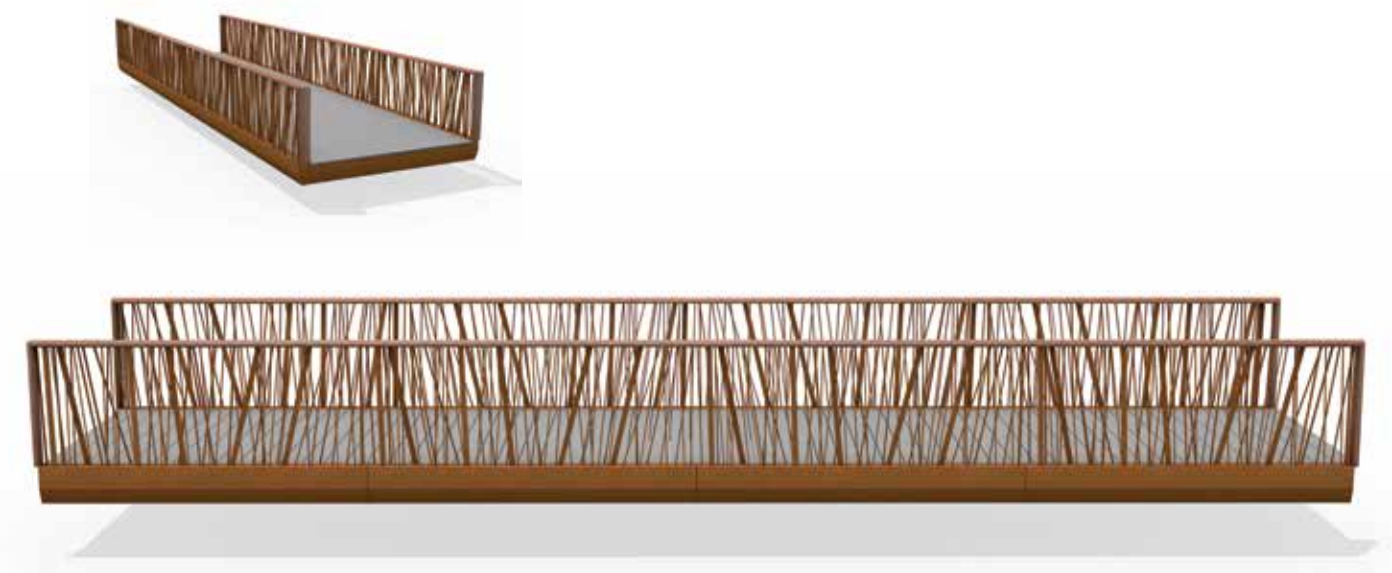

In Woerden (NL) wurde eine flache Bowie-Brücke als Zugang zum Apartmentblock Spoorstaete errichtet. Der warme Farbton des CorTen-Stahls passt optimal zur Farbe des Gemäuers.

Streetlife Broschüre 2018 - 2019





Entwurf: Streetlife
Geschützt mit Int. Model Depots und Patenten

Ona Brücken

NEW

Die **ONA Brücke** hat eine durchgängiges Geländer mit einem dynamischen grafischen Muster aus CorTen- oder pulverbeschichteten Stahlstreifen und einem Handlauf aus FSC®-Hartholz. Die Brücke ist flach oder leicht gewölbt, mit einer maximalen Überspannung von ca. 16 Metern und einer Standard-Breite von 200 bzw. 300 cm. Für diese architektonisch gestaltete Brücke sind verschiedene Deckmaterialien wählbar.

Normbrücke: Eurocode + nat. Annex
Norm-Geländer: NPR-CEN/TR 1317-6:2012

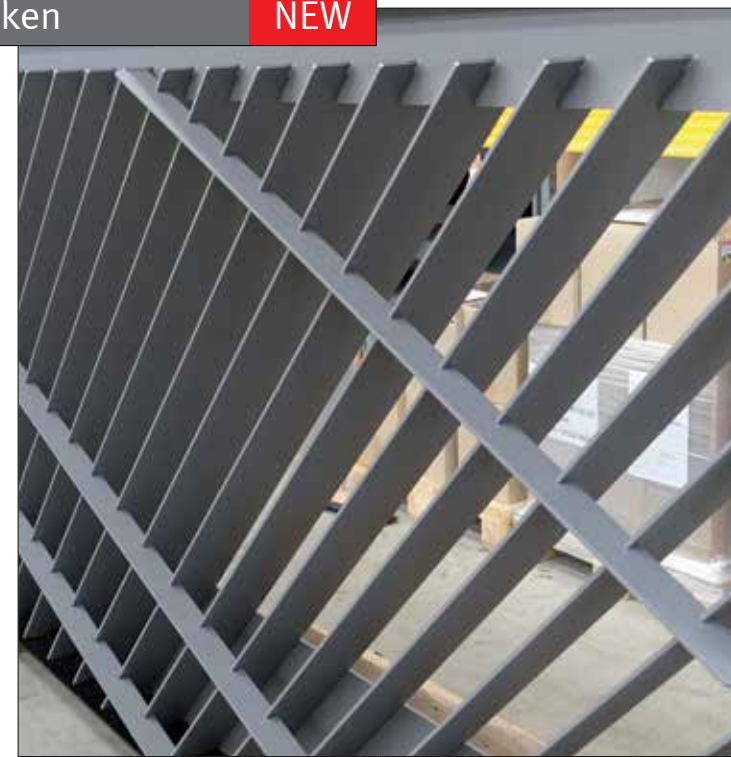

Ona Brücken	
Maße	L= 9 zu 16 m, B ≤ 3m
Wölbung	Gewölbt und Flach
Geländer	CortenA / pulverstichtet Stahl
Brückenbelag	Verschiedene Deckmaterialien
Norm Brücke	Eurocode + nat annex
Norm Geländer	NPR-CEN/TR 1317-6:2012

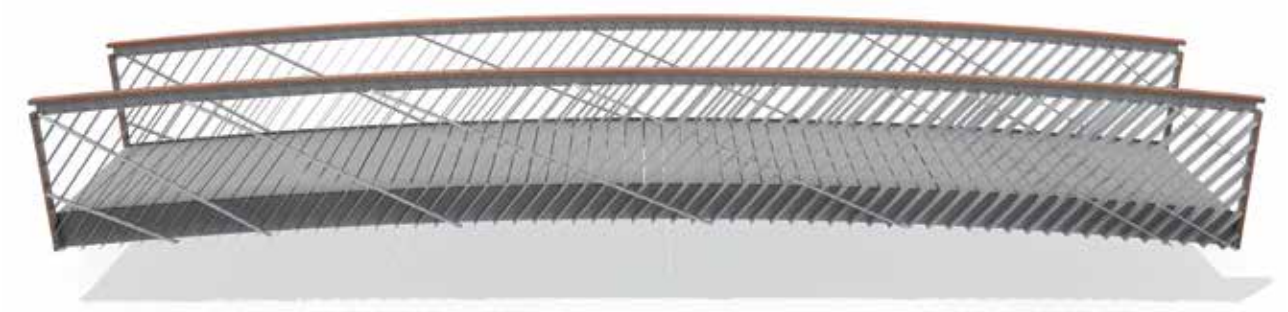

Streetlife Broschüre 2018 - 2019

Das schöne grafische Rastermuster der durchgängigen Balustrade ist besonders spannend. Die Ona Brücke lässt sich optimal in modernen städtebaulichen Entwicklungsgebieten oder als Zugangsbrücke zu einem architektonisch ansprechenden Gebäude einsetzen.



Entwurf: Streetlife
Geschützt mit Int. Model Depots und Patenten

Streetlife Broschüre 2018 - 2019

Titel DE

Diese besondere **Wild Willow Brücke** hat ein besonders unregelmäßiges Gitter, bei dem sich CorTen- und Holzstäbe abwechseln, die seitlich an der Brücke weitergeführt sind. Der Rahmen, der das Gitter umschließt, wurde ebenfalls angepasst und mit einem Handlauf aus FSC® Hartholz versehen. Die Wild Willow Brücke bietet durch die Material-Variationen viele Möglichkeiten zur Anpassung an Ihre Wünsche. Das Gitter kann in Edelstahl oder in Cortenstahl ausgeführt oder mit einer Beschichtung versehen werden. In der Kategorie Deckbeläge finden Sie alle Informationen über unsere Decksysteme und die jeweiligen Anwendungsmöglichkeiten.

Das Stabmuster des Wild Willow Gitters ist ganz präzise festgelegt und erfüllt die Normen der maximal zugelassenen Abstände. Die Wild Willow Brücke ist in einer leicht gebogenen und einer flachen Ausführung lieferbar.



Wild Willow Brücken	
Maße	L= 6 zu 16 m, B ≤ 3m
Wölbung	Flach
Geländer	CorTen A FSC® Hartholz oder All Black
Brückenbelag	Verschiedene Deckmaterialien
Norm Brücke	Eurocode + nat annex
Norm Geländer	NPR-CEN/TR 1317-6:2012

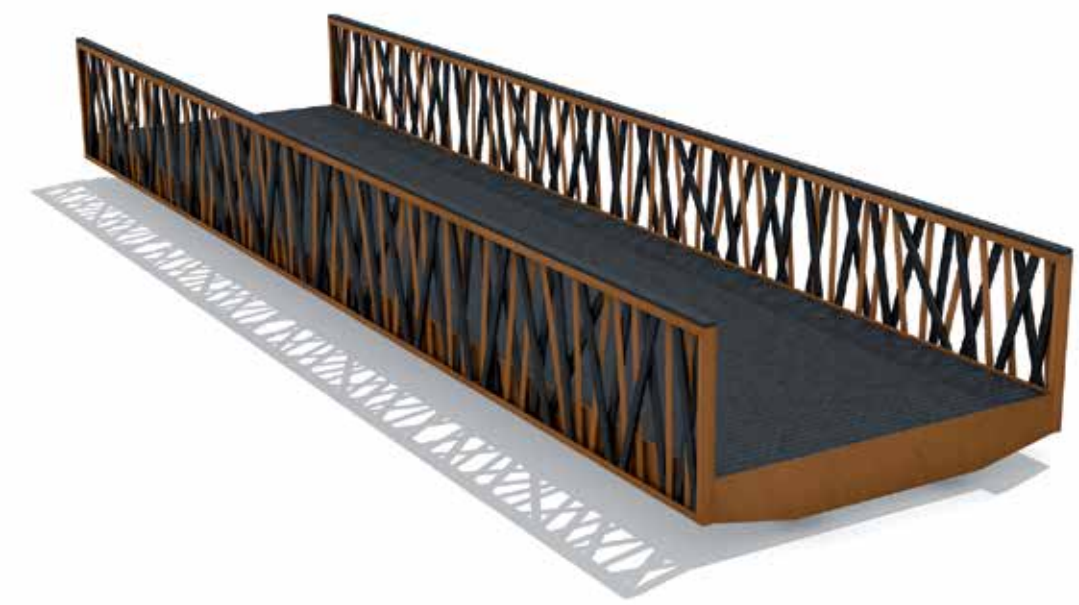



Entwurf: Streetlife
Geschützt mit Int. Model Depots und Patenten

Branches Brücken

NEW

Die **Branches Brücke** ist mit einem durchgängigen, die Normen erfüllenden Geländer ausgestattet. Sich verzweigende Streifen aus CorTen-Stahl sind zu einem stabilen, halb geschlossenen Gitter ineinander verschachtelt, das oben mit einem Handlauf abschließt. Die Branches Brücke hat eine ausgesprochen organische und natürliche Ausstrahlung. Sie ist sowohl flach als auch leicht gebogen lieferbar und überspannt maximal 16 Meter. Die Breite beträgt standardmäßig 200 oder 300 cm. Optisch sehr ansprechend mit einem Solideck®70 aus FSC®-Hartholz oder Streetdeck®40.

Normbrücke: Eurocode + nat. Annex
Norm-Geländer: NPR-CEN/TR1317-6:2012



Branches Brücken	
Maße	L= 6 zu 16 m, B ≤ 3m
Wölbung	Gewölbt und Flach
Geländer	CorTen A mit Edelstahl Kabel
Brückenbelag	Verschiedene Deckmaterialien
Norm Brücke	Eurocode + nat annex
Norm Geländer	NPR-CEN/TR 1317-6:2012

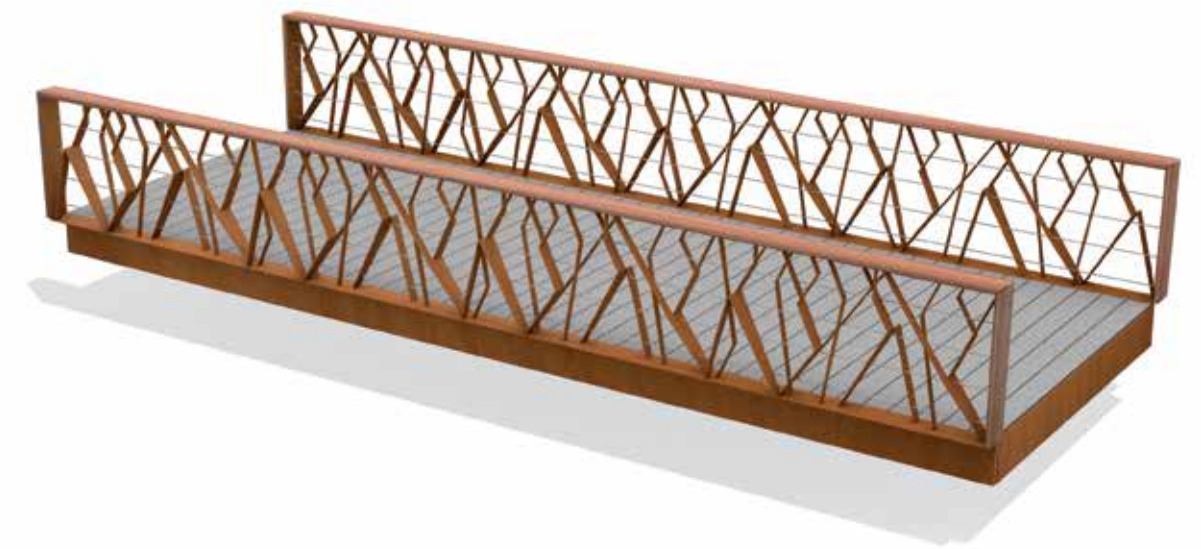

Streetlife Broschüre 2018 - 2019
337



Entwurf: Streetlife
Geschützt mit Int. Model Depots und Patenten

Zen CorTen Brücken

Die **Zen CorTen Brücken** sind kleine Fußgängerbrücken mit geringer Spannweite mit bis zu 8 Metern. Die gesamte Träger- und Deckenkonstruktion besteht aus einer dickwandigen CorTen-Stahl-Platte von max. 200cm Breite und 800cm Länge. Das niedrige Geländer kombiniert Schlichtheit mit deutlich japanischer Ausstrahlung. Der CorTen-Balustrade ist an der Oberseite mit FSC® Hartholz abgedeckt. Die auskragenden Enden sind abgerundet. Nach einigen Jahren verfärbt sich die horizontale CorTen-Platte dunkelbraun. Für zusätzliche Rutschfestigkeit können kleine „Dots“ in das Deck aufgenommen werden.



Zen CorTen Brücken	
Maße	L= max. 8m, B ≤ 2m
Wölbung	Gewölbt
Geländer	CorTen
Brückenbelag	CorTen Brückendeck
Norm Brücke	Eurocode + nat annex
Norm Geländer	NPR-CEN/TR 1317-6:2012





Die **Country Bridge** passt in eine ländliche oder Park-Umgebung. Ihre Einfachheit und die schönen, industriellen Baluster kommen optimal zur Geltung. Drei Country Bridges Low wurden im Park 't Nieuwelant in Vlaardingen gebaut.

Entwurf: Streetlife
Geschützt mit Int. Model Depots und Patenten

Rough&Ready Bänke
Rough&Ready Sitz Inseln
Rough&Ready Shades

Siehe auch:

Streetlife Broschüre 2018 - 2019

Country Brücken Low

Die **Country Brücken Low** haben eine funktionelle Ausstrahlung und passen sich an ihre Umgebung an. Die Details sind bei aller Zurückhaltung schön ausgeführt. Die niedrigen Baluster gehören zur Familie der Rough&Ready Produkte. Die Ausführung der Balken ist sowohl in FSC® Hartholz als auch in All Black möglich.

Das Country Low Geländer ist für weite Landschaften und Parkumgebungen geeignet. Das 30cm hohe Geländer kann bei geringem Höhenunterschied zwischen Wasseroberfläche und Boden verwendet werden. Eine ländliche Brücke für kleine Spannweiten von bis zu 12 Metern.



Die Country Brücken Low können mit einem niedrigen Geländer mit 30cm Höhe ausgestattet werden. Das Rough&Ready-Brückengeländer besteht aus einem robusten Balken (7x15cm) aus FSC®-Hartholz oder schwarzem Kunststoff All Black (aus recycelten Agrarfolien). Diese armierten All Black-Balken zeichnen sich durch Hohe Steifheit und Stärke aus. Darüber hinaus sind diverse Deckausführungen wie Streetdeck®, Truedeck® und Solideck® mit FSC® Hartholz-Balken möglich. Die Geländerstützen sind lasergeschnitten mit feiner Detaillierung.

Country Brücken Low	
Maße	L= 4 zu 12m, B ≤ 3m
Wölbung	Flach
Geländer	FSC® Hartholz oder All Black
Brückenbelag	Streetdeck®40
Norm Brücke	Eurocode + nat annex
Norm Geländer	NPR-CEN/TR 1317-6:2012



Entwurf: Streetlife
Geschützt mit Int. Model Depots und Patenten

Rough&Ready Bänke
Rough&Ready Sitz Inseln
Rough&Ready Shades

Siehe auch:

Streetlife Broschüre 2018 - 2019

Country Brücken High



Die flachen **Country Brücken High** sind sachlich. Der markante Rough&Ready Balken ruht auf industriellen, thermisch verzinkten Trägern. Der Balken wird in FSC® Hartholz oder All Black ausgeführt, einem Material aus recyceltem Kunststoff. Parallel unter dem Balken werden Edelstahlseile gespannt, um den zweckmäßigen Charakter zu erhalten. Die Träger können für eine wärmere Ausstrahlung auch in Cortenstahl ausgeführt werden. Die Brücken haben eine einfache Profil-Trägerkonstruktion.



Country Brücken High	
Maße	L= 4 bis 10m, B ≤ 3m
Wölbung	Flach
Geländer	FSC® Hartholz oder All Black
Brückenbelag	Streetdeck®40
Norm Brücke	Eurocode + nat annex
Norm Geländer	NPR-CEN/TR 1317-6:2012



Entwurf: Streetlife
Geschützt mit Int. Model Depots und Patenten

Crossline Brücken

Die **Crossline CorTen Brücke** ist eine flache Brücke mit segmentierten Gittern. Ihre Ausstrahlung erhält sie unter anderem durch die ‚natürlich schicken‘ Rahmen. Diese robuste Rahmen sind in Cortenstahl ausgeführt und mit einem Handlauf aus FSC® Hartholz abgedeckt. Innerhalb der Rahmen können Sie aus horizontalen Edelstahlseilen oder einem Muster aus unregelmäßig angeordneten Edelstahlstäben wählen. Durch die Materialauswahl und die Abmessungen der Füllung entsteht ein schöner Kontrast zu den robusten Rahmen. An der Unterseite des Handlaufs können Spots eingebaut werden, die für eine subtile Beleuchtung sorgen. Durch die verdeckte Anordnung werden die Passanten nicht geblendet.



Geländermodule mit Edelstahlseilen



Geländermodule mit unregelmäßig angeordnete Wilden-Edelstahlstäben



Optional mit subtiler, im Geländer integrierter Beleuchtung des Brückendecks.

Streetlife Broschüre 2018 - 2019



Entwurf: Streetlife
Geschützt mit Int. Model Depots und Patenten

Crossline Brücken

Bei den **Crossline CorTen Brücken** sind verschiedene Gestaltungen der Geländersegmente möglich. Die Crossline Brücke mit horizontalen Edelstahlseilen hat eine klare, nüchterne Ausstrahlung. Die Unterseite der CorTen- Balustermodule kann LED-Ready ausgeführt werden. Optional aufgenommene LED-Armaturen können in den Oberrahmen eingebaut werden, um Brückendeck und Gitter subtil zu beleuchten. Sowohl lichttechnisch als auch ästhetisch eine schöne Lösung.



Crossline CorTen Brücken

Maße	L= 6, 9 oder 12m, B ≤ 3m
Wölbung	Flach
Geländer	CorTen
Brückenbelag	Verschiedene Deckbeläge
Norm Brücke	Eurocode + nat annex
Norm Geländer	NPR-CEN/TR 1317-6:2012



Streetlife Broschüre 2018 - 2019



Crossline Brücken Maßanfertigung

Für größere Überspannungen konstruiert Streetlife seine Brücken aus vorgefertigten Segmenten mit speziell entworfenen Zwischenlagern. Die Bundesgartenschau (BuGa) war 2015 auf fünf Städte, darunter auch Havelberg verteilt. Die Organisatoren entschieden sich für die **Crossline Brücke** mit unregelmäßig angeordneten Edelstahlstäben als Fußgängerbrücke über die Flechte-Talsenke. Die Brücke stellt eine wichtige Verbindung zwischen den Klostergärten und den Ausstellungen im Stadtkern dar. Der Entwurf sollte schlank und transparent sein, um den Blick auf die historische Umgebung nicht zu stören und gleichzeitig charakteristisch und natürlich zu wirken.



Die erforderliche Spannweite betrug ca. 40m. Streetlife schlug eine dreiteilige Brücke vor: 12-15-12m mit schlanken, V-förmigen Säulen. Die Säulen sind komplett aus dickwandigem Cortenstahl gefertigt, und ruhen in einem Fundament von Betonblöcken. Die Lauffläche ist 2,5m breit und ist mit einem minimalen Gefälle von 0,7 Grad für alle Besucher problemlos zugänglich. Die Crossline-Gittersegmente wirken robust und laden durch die breite Brüstung dazu ein, die Aussicht zu genießen. Nach Genehmigung der Formgebung wurde diese in Zusammenarbeit mit einem deutschen Konstrukteur entwurfstechnisch ausgeführt und berechnet. Vor der endgültigen Ausführung wurde die Abnahme eines unabhängigen Konstrukteurs (Prüfstatiker) angefordert und erfolgreich durchgeführt.



Die Brückenteile und Säulen wurden in den Niederlanden produziert und die Fundamente wurden den Spezifikationen des Konstrukteurs entsprechend von einer lokalen Baufirma angelegt. Die drei Brückenteile und die beiden Säulen wurden anschließend einen Winter lang in Havelberg gelagert, damit sich bis zur Eröffnung der Brücke die natürliche Rost-Patina entwickeln konnte. Das Team von Streetlife installierte die Brücke mit Unterstützung eines lokalen Kranunternehmens in nur zwei Tagen.



Dank der Arbeit mit einem kleinen Projektteam konnte die Qualität des Endergebnisses am besten gewährleistet werden. Das Konzept und das realisierte Produkt liegen bei Streetlife sehr eng bei einander. Streetlife kooperiert bei der Installation gerne mit lokalen Parteien, damit vor Ort effizient gearbeitet werden kann. Die **Crossline BuGa 2015 Brücke** ist ein optimales Beispiel für die Skalierbarkeit der Brückenkonzepte in einem internationalen Projekt. Die Crossline BuGa 2015 Brücke ist ein optimales Beispiel für die Skalierbarkeit der Brückenkonzepte in einem internationalen Projekt.

Entwurf: Streetlife
Geschützt mit Int. Model Depots und Patenten

Streetlife Broschüre 2018 - 2019

Die Organisatoren entschieden sich für die Crossline Brücke mit unregelmäßig angeordneten Edelstahlstäben als Fußgängerbrücke über die Flechte-Talsenke.



Entwurf: Streetlife
Geschützt mit Int. Model Depots und Patenten

Streetlife Broschüre 2018 - 2019

Millipede Brücken

Die **Millipede Brücke** hat geknickte Träger aus CorTen-Stahl. Dank ihrer schrägen Form bietet sie einen besonders breiten Durchgang. Die Millipede Brücke ist in einer CorTen-Ausführung lieferbar. Durch seine eckige Form weist der Träger viele Farbschattierungen in der CorTen-Patina auf. Die CorTen-Träger bedürfen praktisch keiner Wartung im Verlauf der Lebensdauer der Brücke, sie haben ein nachhaltiges, kostengünstiges Design. Die hier dargestellte Variante hat ein Streetdeck®40, kann aber mit jedem Deck aus der Streetlife Kollektion ausgeführt werden. Sie ist außerdem mit Cordeck® mit rutschfesten Dots ausgestattet.

Streetlife liefert seine CorTen-Produkte ohne Vorbehandlung aus, wodurch im ersten Jahr besonders lebhaft Farbschattierungen sichtbar werden. CorTen wird im Laufe der Zeit tiefbraun.



Millipede Brücken CorTen	
Maße	L= bis 16m, B ≤ 3m
Wölbung	Gewölbt
Geländer	CorTen
Brückenbelag	Verschiedene Deckbeläge
Norm Brücke	Eurocode + nat annex
Norm Geländer	NPR-CEN/TR 1317-6:2012





Entwurf: Streetlife
Geschützt mit Int. Model Depots und Patenten

Streetlife Broschüre 2018 - 2019

Bold Brücken

Die **Bold Brücke** hat robuste Baluster mit reinen Details. Der robuste, oval gehobelte Hartholz-Handlauf auf einem schlanken Fuß vervollständigt dieses architektonisch detaillierte Geländer. Ein robuster Edelstahl-Handlauf (Ø 10cm) ist eine schöne Alternative. Die Träger sind thermisch verzinkt und können optional mit Pulverbeschichtung oder in Cortenstahl ausgeführt werden. Die Bold Brücke hat auskragende Träger, an einem geschlossenen Randaufleger unsichtbar montiert. Horizontale Edelstahlseile mit Spannern machen das Geländer komplett.



Bold Brücken	
Maße	L= 6 bis 16m, B ≤ 3m
Wölbung	Flach oder Gewölbt
Geländer	Corten, pulverbeschichtet Stahl, feuerverzinkt
Brückenbelag	Verschiedene Deckbeläge
Norm Brücke	Eurocode + nat annex
Norm Geländer	NPR-CEN/TR 1317-6:2012



Die **Bold CorTen Brücke** hat robuste Baluster aus warmem Cortenstahl. Auch das Deck ist aus CorTen-Profilen gefertigt: Cordeck®40. Um ein besonders rutschfestes Deck zu erhalten, können die Profile erhabenen "Dots" in regelmäßigem Muster versehen werden.



Entwurf: Streetlife
Geschützt mit Int. Model Depots und Patenten

Chevron Brücken

Die Formgebung der **Chevron Brücke** lässt sich als ‚natural raw‘ bezeichnen. Sie hat ein komplett in Cortenstahl ausgeführtes Gitter mit durchgängigen eckigen Stäben. Auf den Stäben befindet sich ein Handlauf aus Edelstahl 316, der an der Innenseite abgerundet ist. Auch das Deck ist aus CorTen-Profilen gefertigt:

Cordeck®40. Um ein besonders rutschfestes Deck zu erhalten, können die Profile erhabenen “Dots” in regelmäßigem Muster versehen werden. Im Laufe der Zeit entwickelt die Brücke – je nach Klima und Nutzungsintensität – verschiedene Farbnuancen und Farbvariationen.



Chevron Brücken	
Maße	L= 6 bis 16m, B ≤ 3m
Wölbung	Flach oder Gewölbt
Geländer	CorTen oder pulversticht Stahl
Brückenbelag	Cordeck®40
Norm Brücke	Eurocode + nat annex
Norm Geländer	NPR-CEN/TR 1317-6:2012

Streetlife Broschüre 2018 - 2019



Entwurf: Streetlife
Geschützt mit Int. Model Depots und Patenten

Streetlife Broschüre 2018 - 2019

Single Swan Brücken

Die **Swan Brücke** wird mit dem Swan CorTen- oder RAL-beschichteten Geländer ausgestattet, das für eine extra weitläufige Ausstrahlung sorgt und die Zugänglichkeit erhöht. Die CorTen-Baluster haben eine Höhe von 110cm und werden durch einen runden Handlauf aus Holz oder Edelstahl vervollständigt. Das Geländer besteht aus Edelstahlseilen oder wahlweise aus CorTen Mesh Segmenten, um internationalen Sicherheitsvorschriften für Geländer zu entsprechen. Das Geländer sind so entworfen, dass sie schwer zu überklettern sind. Die Brückenträger werden mit sanft gebogenen CorTen-Stahlplatten bekleidet. Das Geländer kann durch seine Formgebung als schwer zu überklettern bezeichnet werden.

Swan Brücken können Spannweiten von maximal 16m haben. Standardbreite: 2 bzw. 3m. Max. zulässige Gleichflächenlast 5 kN/m².

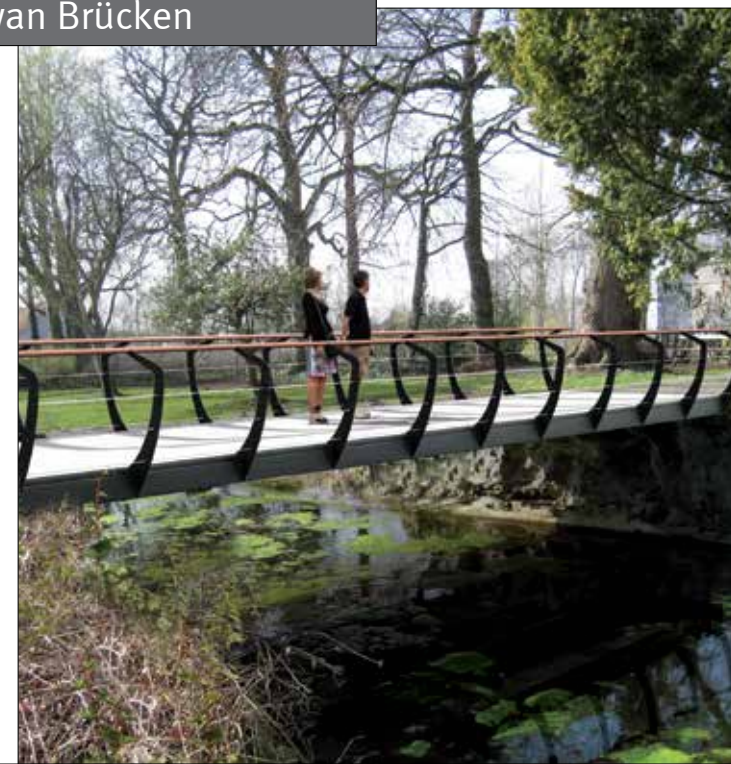

Single Swan CorTen Brücken	
Maße	L= 6 bis 16m, B ≤ 3m
Wölbung	Flach oder Gewölbt
Geländer	CorTen oder pulversticht Stahl
Brückenbelag	Verschiedene Deckbeläge
Norm Brücke	Eurocode + nat annex
Norm Geländer	NPR-CEN/TR 1317-6:2012



Entwurf: Streetlife
Geschützt mit Int. Model Depots und Patenten

Shortline Nautic Brücken

Das Nautic-Geländer von der **Shortline Nautic Brücke** besteht aus gebogenen Balustern aus thermisch verzinktem Stahl, pulverisiert in RAL Farbe oder CorTen-Stahl mit mehreren horizontalen Edelstahlseilen mit Seilspannern. Durch die Wölbung nach innen und der Höhe von 110cm ist das Geländer sehr schwer übersteigbar. Kinder müssten beim Klettern sehr viel Kraft aufwenden.

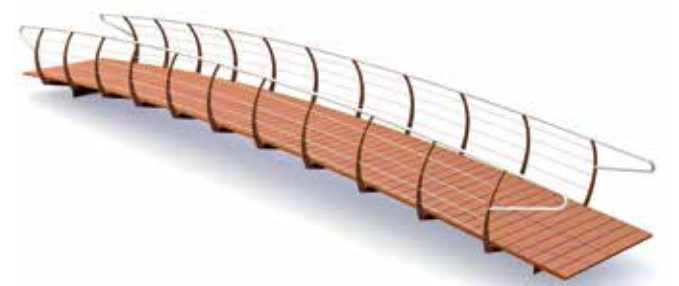

Shortline Nautic Brücken	
Maße	L= 6 bis 16m, B ≤ 3m
Wölbung	Flach oder Gewölbt
Geländer	Corten, pulverisiert oder verzinktem Stahl
Brückenbelag	Verschiedene Deckbeläge
Norm Brücke	Eurocode + nat annex
Norm Geländer	NPR-CEN/TR 1317-6:2012



Diese über 30 Meter lange markante Inline-Brücke wurde in einem Neubauviertel in Sneek realisiert. Die beiden Stützen wurden von der Uferseite aus angebracht. Dabei wurde eine ausreichende Durchfahrtshöhe für Boote berücksichtigt.

Streetlife Broschüre 2018 - 2019



Diese **Shortline Brücke** mit ZigZag Geländer wurde in Bergen (NO) realisiert als Zugang zum Park. Ein Brückenkopf wurde zusätzlich erhöht, für einen subtilen Übergang.

Entwurf: Streetlife
Geschützt mit Int. Model Depots und Patenten

Shortline ZigZag Brücken

Die **Shortline Brücke** mit **ZigZag**-Geländer hat eine moderne Ausstrahlung. Die Stäbe des Gitters verlaufen vom röhrenförmigen Handlauf bis zum stabilen unteren Rohr. Die Stäbe sind zugleich abwechselnd am unteren Rohr befestigt, wodurch der subtile 3D-Zigzag-Effekt mit ausgefranstem Rand an der Unterseite entsteht. Das dichte und schwer zu überkletternde Geländer erfüllt damit die meisten internationalen Normen. Eine nachhaltige Brücke aus thermisch verzinktem Stahl. Der Handlauf ist aus Edelstahl 316 gefertigt. Die Zigzag-Module können optional in RAL-Farbe pulverbeschichtet werden.



Shortline ZigZag Brücken	
Maße	L= 6 bis 16m, B ≤ 3m
Wölbung	Flach oder Gewölbt
Geländer	pulverschichtet oder verzinktem Stahl
Brückenbelag	Verschiedene Deckbeläge
Norm Brücke	Eurocode + nat annex
Norm Geländer	NPR-CEN/TR 1317-6:2012

Streetlife Broschüre 2018 - 2019





Entwurf: Streetlife
Geschützt mit Int. Model Depots und Patenten

Floating Jetties Curved

Breite Boulevards und Freiwasser nehmen immer häufiger eine zentrale Stelle in städtischen Entwicklungsgebieten ein. Am Rande eines ruhigen, kühlenden Gewässers kann man angenehme Stunden verbringen. Streetlife stellt ein **Floating Jetties** System (im Wasser schwimmende Stege) vor, sowohl in gebogener als auch in gerader Ausführung. Vor allem Solid Crosswise Bänke kommen auf dem Solideck®70 aus FSC® Hartholz optimal zur Geltung. Die Schwimmmodule sind aus Aluminium gefertigt und zu 80% mit Schaum gefüllt. Sie sind scharnierend mit einander verbunden. Die Stege werden mithilfe von Pfählen stabilisiert.



Floating Jetties Curved	
Maße	B= max. 3m, +/- 0,5m über Wasserspiegel
Kurve	Radius min. 11m, bei Deckbreite von 2m
Verbindung	Maßanfertigung auf Anfrage
Brückenbelag	Solideck®70 / Cordeck®40 / Streetdeck®40





Entwurf: Streetlife
Geschützt mit Int. Model Depots und Patenten

Jetties

Streetlife stellt neben den leicht gebogenen Stegen auch **Floating Jetties** mit gerader Form vor. Vor allem Solid Crosswise Bänke kommen auf dem Solideck®70 aus FSC® Hartholz optimal zur Geltung. Die Schwimmmodule sind aus Aluminium gefertigt und zu 80% mit Schaum gefüllt. Sie sind scharnierend mit einander verbunden. Die Stege werden mithilfe von Pfählen stabilisiert.

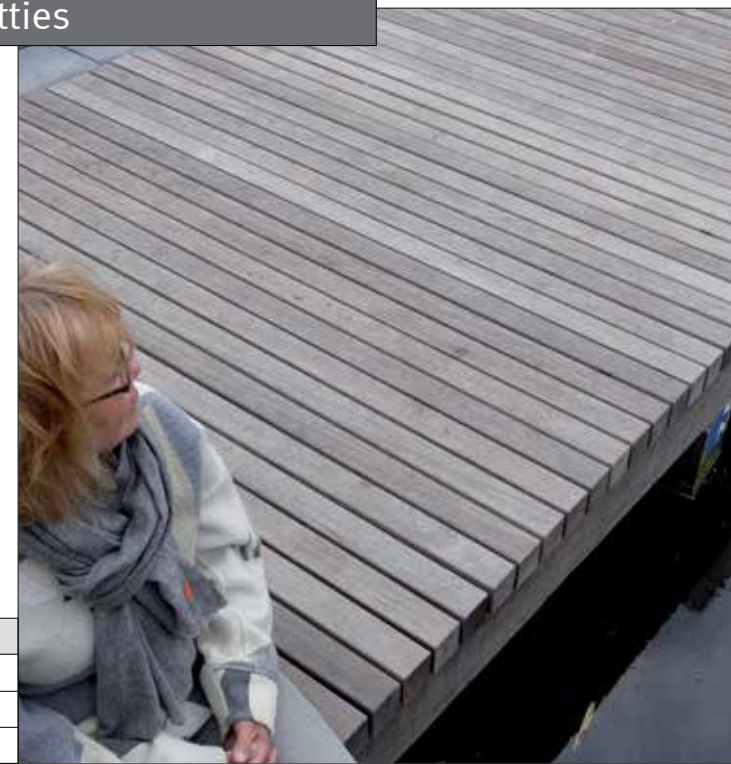

Floating Jetties	
Maße	B= max. 3m, +/- 0,5m über Wasserspiegel
Verbindung	Maßanfertigung auf Anfrage
Brückenbelag	Solideck®70 / Cordeck®40 / Streetdeck®40



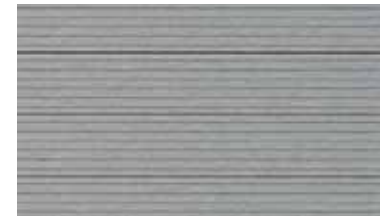

Die richtige Wahl eines nachhaltigen und charaktvollen Decks verleiht so manchem Projekt im öffentlichen Raum einen Mehrwert. In die Streetlife Kollektion 2018-2019 wurden deshalb fünf einzigartige Decksysteme aufgenommen, die in puncto Design und Engineering perfekt zu unseren Streetlife Stegen und Brücken passen. Es handelt sich dabei um Decks auf Basis verschiedener Materialien, manche mit ausdrucksstarkem und andere mit eher neutralem Charakter. Ausnahmslos nachhaltige Decks mit ausgewogenem Preis-Qualitätsverhältnis.

Sie können aus den folgenden fünf Decksystemen wählen:

- Streetdeck®40
- Cordeck®Dots
- Solideck®70 FSC® und All Black
- Truedeck®40
- Artdeck®40

Alle Decksysteme fallen unter die geistigen Eigentumsrechte.



Die robusten Deckprofile haben eine Dicke von minimal 40mm, wodurch eine größere Überspannung zwischen der darunterliegenden Balkenstruktur möglich ist als normalerweise. Die Decksysteme sind ideal für Brücken mit langsamem Verkehr und Stege. Darüber hinaus eignen sie sich auch hervorragend für architektonische Plattformen oder Dachterrassen.

Für alle Decksysteme gilt eine schnelle und nicht sichtbare Montagemethode, die in den Spezifikationen enthalten ist. Sollten Sie noch Fragen haben, beispielsweise zur Ausführungsform, zur Montagemethode, zur Rutschfestigkeit, zur Anwendungen, usw., nehmen Sie Kontakt mit uns auf.

Möchten Sie ein Angebot einholen? Dann empfehlen wir, uns eine erste technische Zeichnung unter Angabe der erforderlichen Quadratmeter zuzusenden.



Streetdeck®40

Streetdeck®40 ist eine ökologische und funktionelle Alternative zu Hartholz. Der Deckbelag ist nachhaltig und dabei rutschfester und haltbarer als Hartholz. Streetdeck®40 hat eine moderne, coole Ausstrahlung und ist in zwei Farben verfügbar. Das Streetdeck®40 Komposit besteht zu 75 % aus gehäckseltem Restholz und zu 25 % aus synthetischem Material.

Die kleinen Holzteile sind vollständig in das synthetische Material integriert, wodurch Schimmel und Algen keinen Nährboden finden. Das Material ist splitterfrei und ideal zum Barfußlaufen. Streetdeck®40 ist wartungsfrei und wird im Freien kaum vergrauen. Streetdeck®40 ist durch Patente geschützt. Das verwendete Holz besteht zu 100 % aus PEFC-zertifizierten europäischen Hölzern.

Streetdeck®40 ist in 2 Farben lieferbar: Mittelgrau und Rotbraun in UV-stabiler Qualität.



Basisdaten Streetdeck®40:

- Profilmaße 19x4 cm, an der schmalen Seite 15 mm freihalten
- Standardlänge 2, 3, 4 und 5 m
- Geringes Eigengewicht 27,5 kg/m²
- Blinde Befestigung von unten mit Hammerkopfschrauben und Spanneisen auf Stahlprofilen
- Blinde Montage von oben mit geschraubten Klemmen auf Holzlatten
- Überspannung, maximaler Mittenabstand 100 cm (bei 5 kN/m² und minimal 3 Stützpunkten)
- Punktlast 10x10 cm: 7 kN max.
- Neigungswinkel: circa 2°
- Ventilierte Unterkonstruktion vorausgesetzt
- Splitterfrei, optimal zum Barfußlaufen geeignet

Montageanleitung mit technischen Spezifikationen auf Anfrage verfügbar!

Entwurf: Streetlife
Geschützt mit Int. Model Depots und Patenten

Streetlife Broschüre 2018 - 2019





Entwurf: Streetlife
Geschützt mit Int. Model Depots und Patenten

Rutschfestigkeit

Die Rutschfestigkeit wird gemäß der Wuppertaler Sicherheits-Grenzwerte und NTA7909:2004 als ‚sicher‘ eingestuft. Die langfristige Rutschfestigkeit ist vor allem bei nassem Wetter wesentlich besser als die von Holz. Die Rutschfestigkeit für Fußgänger wurde mithilfe des Floor Slide Control - FSC 2000 print mit Gummi- und Kunststoffsohlen geprüft. Wir empfehlen, Streetdeck®40 quer zur hauptsächlichen Laufrichtung zu verwenden.

Streetdeck®40 ESR: Extra Slip Resistant

Es können Situationen auftreten, bei denen eine höhere Rutschfestigkeit gefordert wird. Beispielsweise bei hohen Neigungswinkeln und Verkehrssituationen wie eine scharfe Kurve in einem Radweg oder eine Radweg-Kreuzung. Bei den Streetdeck®40 ESR-Profilen wird ein Streifen aus feinem Steinsplitt mithilfe von UV-stabilem, elastischem Komposittharz auf dem Holzkomposit angebracht. Der Farbton des Steinsplitts ist auf die Streetdeck-Farbe abgestimmt.

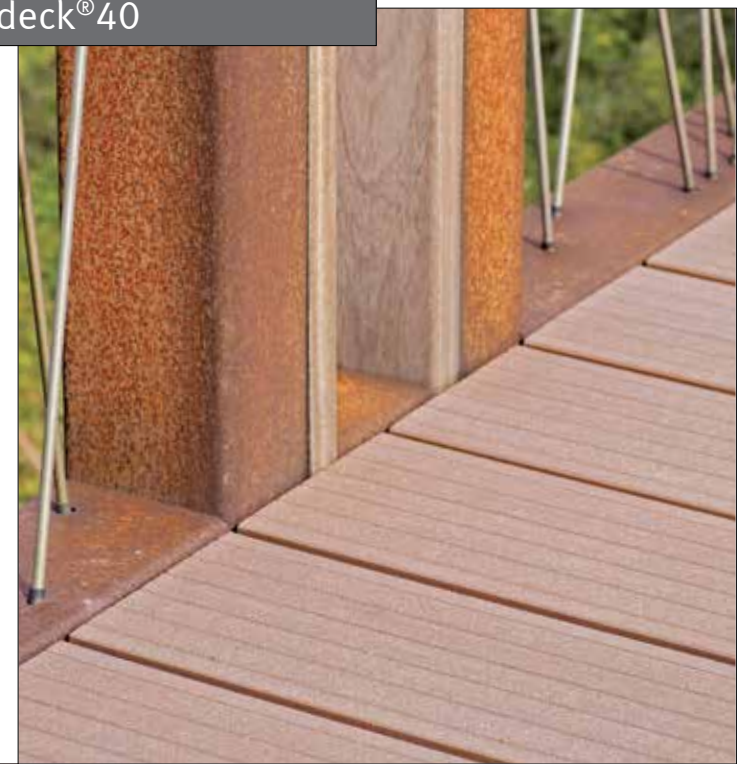

Nachhaltigkeit & Verschleißfestigkeit

Die Nachhaltigkeit von Streetdeck®40 ist sehr gut, sogar besser als die mancher Hartholz-Arten. In Vergleichen mit Bankirai schneidet Streetdeck® deutlich besser ab. Das Material ist durch und durch einheitlich, weshalb natürliche Abnutzung keine visuellen oder funktionellen Beeinträchtigungen zur Folge hat

Instandhaltung

Die Qualität jedes Decks wird durch gute Instandhaltung gewährleistet. Streetdeck®40 kann nicht verfaulen, muss jedoch von organischem und Feuchtigkeit speicherndem Material gereinigt werden, um seine Formstabilität und Rutschfestigkeit zu bewahren. In den meisten Fällen ist eine jährliche Reinigung mit Hochdruckreiniger, vorzugsweise im Herbst, ausreichend. Wir beraten Sie gern bei der Erstellung eines optimalen Instandhaltungsplans.





Entwurf: Streetlife
Geschützt mit Int. Model Depots und Patenten

Streetlife Broschüre 2018 - 2019

Cordeck® Dots

NEW

Die **Cordeck®Dots** Profile werden aus CorTen-Stahlplatten gefertigt. Kleine, kugelförmige Reliefpunkte (Dots) sind zu einem regelmäßigen Muster angeordnet und garantieren optimale Bodenhaftung. Das Brückendeck wird dadurch besonders rutschfest. Das Cordeck®Dots Decksystem hat eine sehr lange Lebensdauer.

Die maximale Länge beträgt 300 cm. Der maximale Mittenabstand zwischen den Trägern beträgt 150 cm.

Die Cordeck®Dots Profile werden verdeckt klemmend mit der Unterkonstruktion verschraubt. Das Befestigungsmaterial wird mitgeliefert.

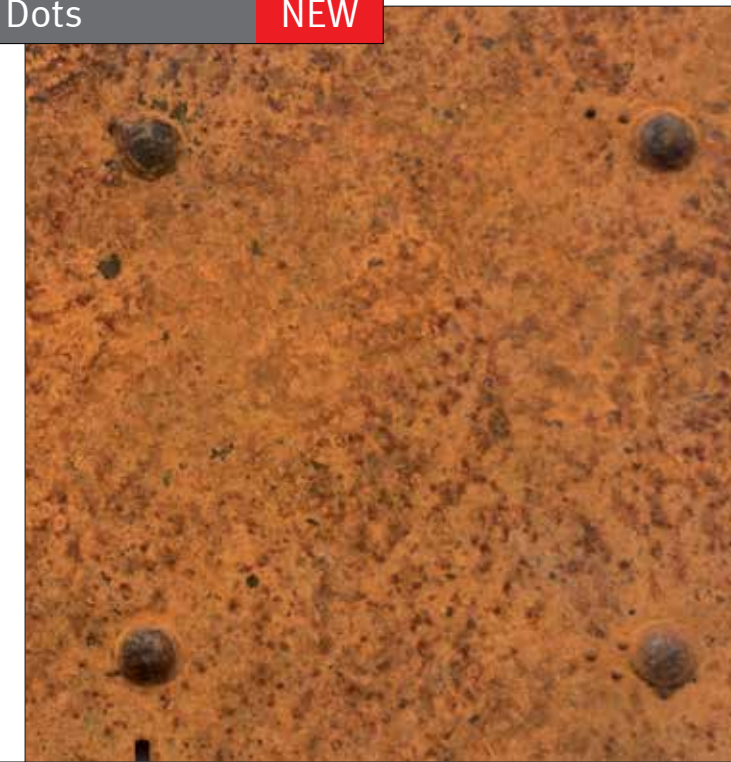

Cordeck®40	
Große (bxh) Cordeck®Dots	180 / 240 / 320x40mm
Längen	max. 300cm
Material	CorTenA
Eigengewicht	56 kg/m ²
Montage	h.o.h. < 150cm
Blinde Montage	met Streetlife Hammerkopf-Sätzen und Klemmplatten
Max. verteilten Belastung	5 kN/m ²
Rippelemente Höhe	> 50 Jahre

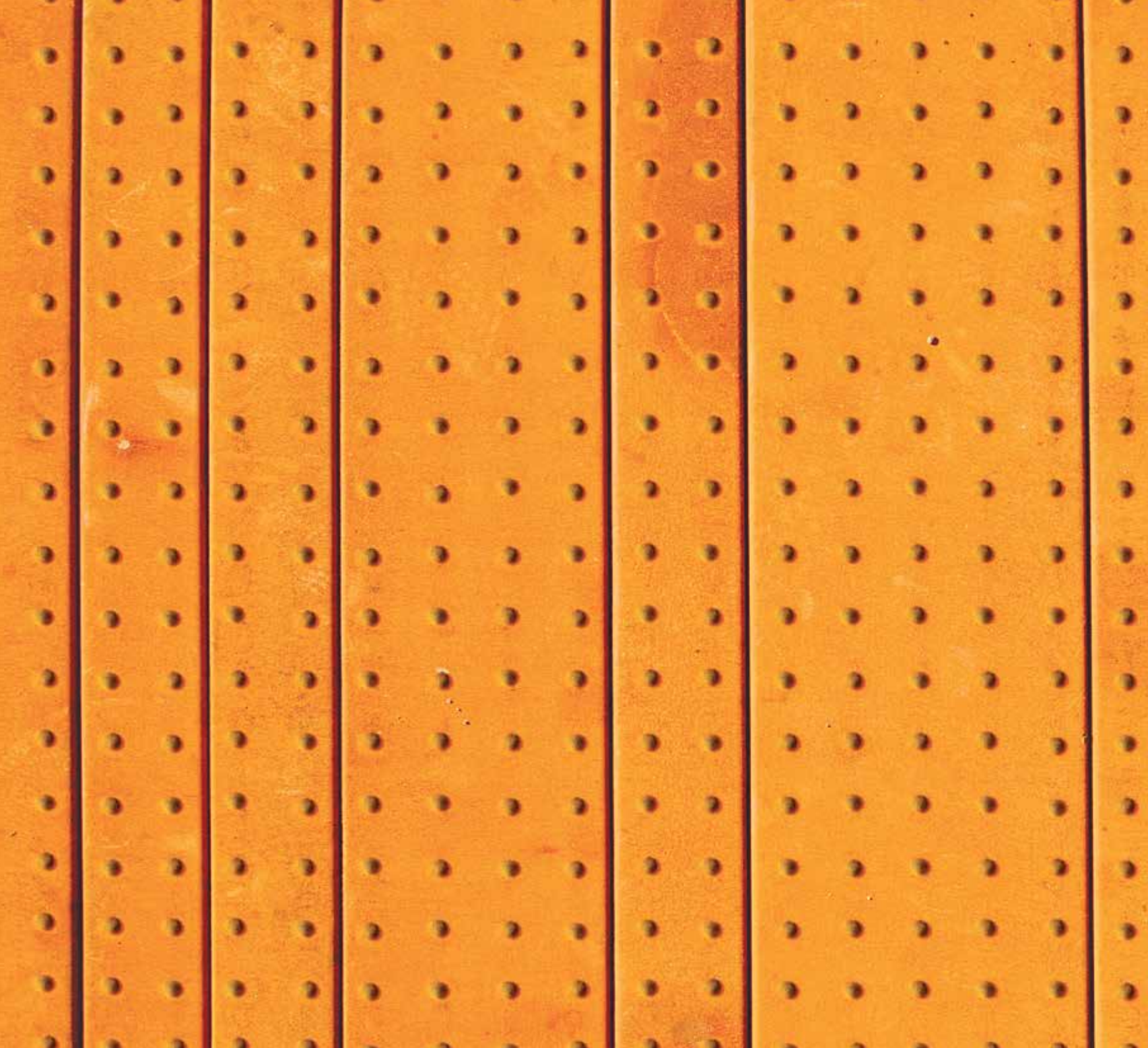

Entwurf: Streetlife
Geschützt mit Int. Model Depots und Patenten

Cordeck® Variados

Für ein abwechslungsreiches Bild bei größeren Laufflächen oder auf Brücken mit eher nüchternem Geländer wurde **Cordeck® Variados** entwickelt. Das strenge Raster der "Dots" sorgt für Ruhe im Linienspiel der Nähte, und damit für einen schönen Effekt. Die Farbgebung des Cortenstahls ist ein warmes, polychromes Braun-Orange. Im Laufe der Zeit wird sich das Deck dunkelbraun verfärben und je nach Nutzungsintensität zeichnet sich ein Nutzungsmuster ab.

Cordeck Variados (max. Länge: 3m) ist in 4 Plankenbreiten lieferbar, wobei das rutschfeste Muster nicht durchbrochen wird:
Cordeck®2: 180mm breit (mit 2 Noppenreihen)
Cordeck®4: 300mm breit
Cordeck®5: 360mm breit

Die Zusammenstellung der Streifen lässt sich nach Ihren Wünschen gestalten. Cordeck Variados wird mit Hammerkopfsätzen und Klemmplatten blind auf einer Stahl-Unterkonstruktion montiert.

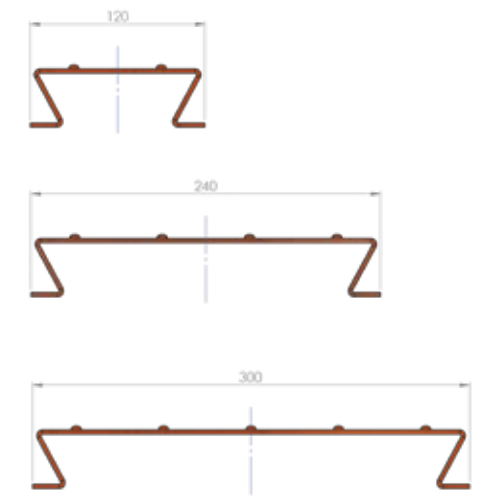
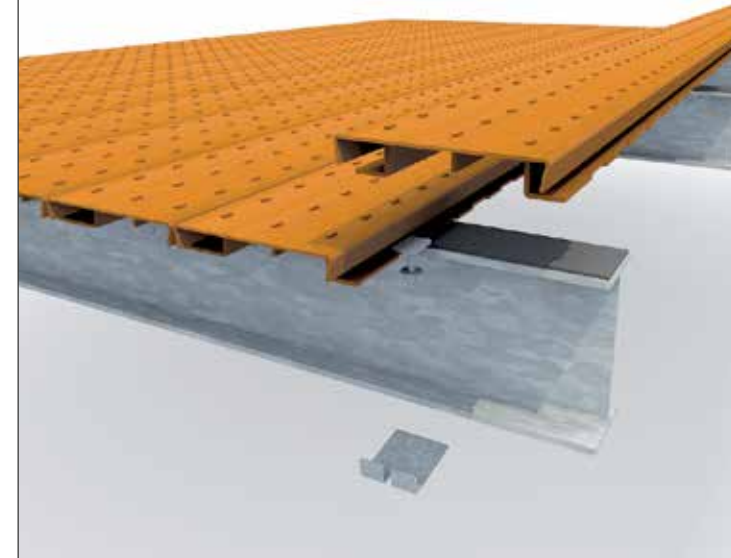



Entwurf: Streetlife
Geschützt mit Int. Model Depots und Patenten

Streetlife Broschüre 2018 - 2019
377

Solideck®70 Wood

Das **Solideck®70 Wood** ist pure Qualität. Ein besonders solides und robustes Decksystem, bestehend aus 7x7cm großen Latten aus 100% FSC® Hartholz der höchsten Nachhaltigkeitsklasse. Mithilfe von Befestigungsklemmen werden die Latten von der Oberseite aus blind befestigt. Die Montage ist einfach und äußerst schnell. Lässt man das Solideck®70 herausragen, wird die Robustheit der 7x7cm großen Latten besonders unterstrichen.

Erhältlich in 200 und 300cm Länge.

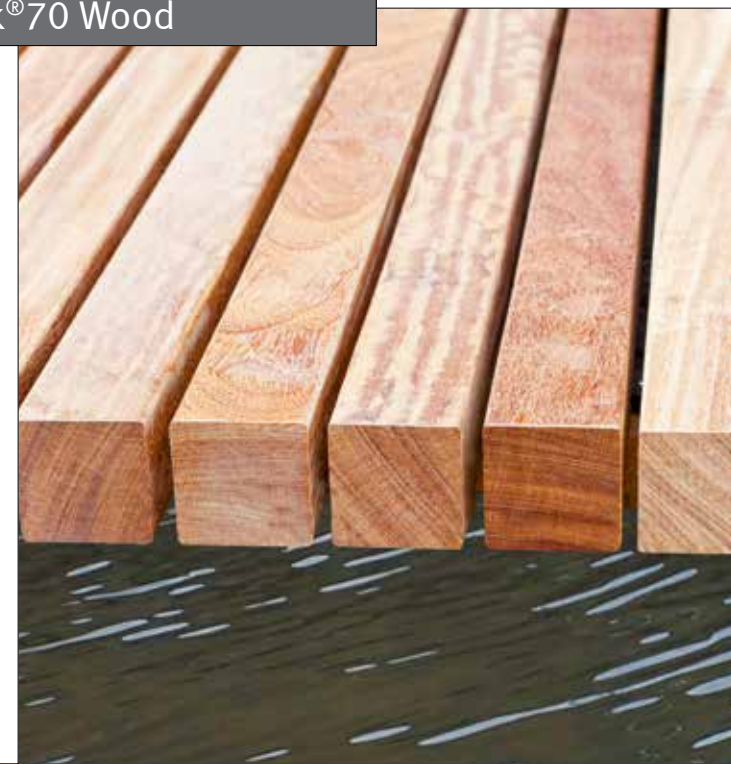

Das Belagsystem Solideck®70 Wood lässt sich auf Stegen, Brücken und Plattformen hervorragend einsetzen. Mit den Befestigungs-klemmen lässt es sich leicht und schnell montieren.



Die Solideck®70-Latten sind in den Längen 200 und 300 cm erhältlich. Pro Lfm. werden ca. 12 Latten benötigt.



Plastic end clamp



Plastic T-clamp



Entwurf: Streetlife
Geschützt mit Int. Model Depots und Patenten

Streetlife Broschüre 2018 - 2019
379

Solideck®70 All Black

Solideck®70 All Black ist eine besonders nachhaltige Alternative zu FSC®-Hartholz, mit einer ganz eigenen Qualität. All Black wird aus recyceltem Kunststoff hergestellt und ist UV-stabil. Der durch und durch tiefschwarze Farbton und das robuste Profil garantieren eine lange Lebensdauer. Das unauffällige Design dieses Decks lädt zu starken Kontrasten in der Umgebung ein.

Solideck®70 All Black kann nicht verfaulen, bietet keinen Nährboden für Schimmel oder Moos und bedarf keiner Instandhaltung. Wir empfehlen jedoch die Planung einer jährlichen Reinigung, um die (visuelle) Qualität des Projekts aufrecht zu erhalten.

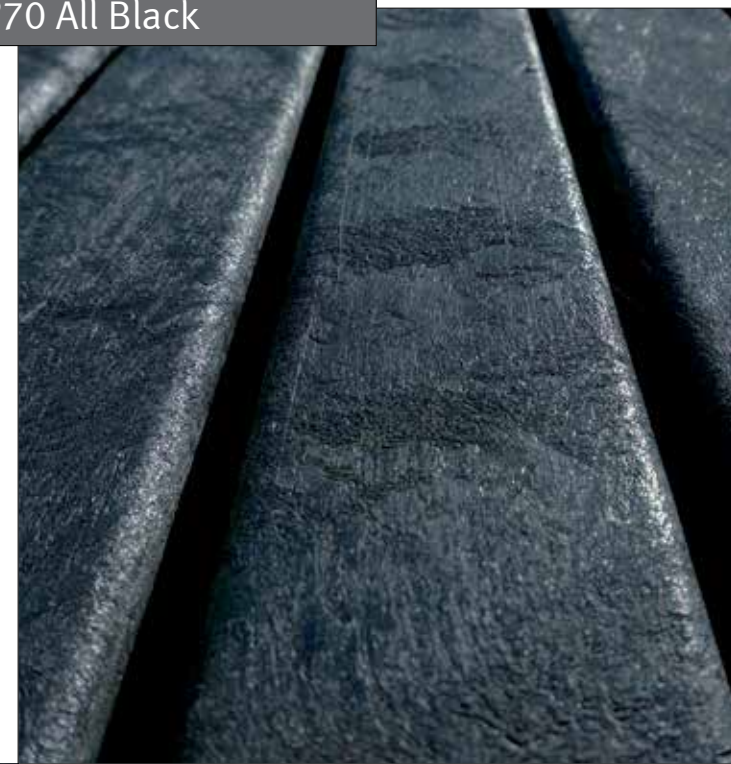

Solideck®70 ist rau und gemäß NEN2873 geprüft; Reibungswert Leroux trocken 88, nass 66.

Der Glanzgrad verändert sich durch die Nutzung in matt. Solideck®70 All Black ist mit einer Profillänge von bis zu 250cm lieferbar.

Auflager Mittenabstand: 100cm mit drei Auflagern.



Solideck®70 kann auf einer Unterkonstruktion aus Stahl oder auf einem Komposit-Lattensystem montiert werden. Beide Montagearten sind nicht sichtbar und lassen sich schnell ausführen.



Entwurf: Streetlife
Geschützt mit Int. Model Depots und Patenten



Truedeck®40

Truedeck®40 ist ein vollwertiges mit Splitt eingestreutes Komposit-Decksystem. Die Strangpressprofilen werden blind befestigt. Da der Ausdehnungskoeffizient der Strangpressprofile weitgehend mit dem des Bindungsharzes des Zuschlags gleicht, ist der temperaturbedingte Verschleiß zu verwarlosen. Es stehen zwei Arten von Truedeck® Profilen zur Auswahl: 'Open' oder 'Closed', beide von jeweils 4cm Stärke.

Truedeck ist leicht, mit einem Eigengewicht von 20 kg/m²; gleichzeitig ist Truedeck® robust, mit einer maximalen Tragkraft für eigentlich dafür nicht zulässige Fahrzeuge von 12 Tonnen. Truedeck® wurde in Übereinstimmung mit den Normen EN1991-2 und CUR96 entworfen.

In Deutschland zugelassen für den öffentlichen Raum.

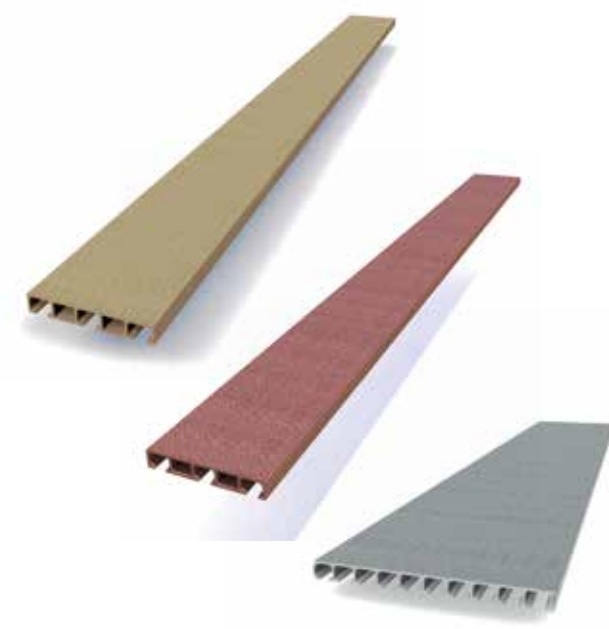

Truedeck®40- 256 mm / 500 mm	
Größe (hxb)	256 x 40 mm / 500 x 40mm
Längen	200 / 300 / 400 / 500cm
Eigengewicht	20 kg/m ²
Max. zulässige Gleichflächenlast	5 kN/m ²
Max. Wartungsfahrzeuglast	5.000 kg
Max. Unplanmäßige Fahrzeuglast	12.000 kg
Deckschicht	Farbe und Körnung nach Absprache
Materialaufbau Glasfaser – Verbundharz	60% - 40%
Lebensdauer Dielen	> 50 Jahre
Lebensdauer Deckschicht	10 Jahre



Entwurf: Streetlife
Geschützt mit Int. Model Depots und Patenten

Artdeck® 40

Artdeck® ist ein verzinktes Gitter aus Pressstahl mit Öffnungen von 33x33mm, die mit verleimtem EPDM-Gummigranulat gefüllt sind. Hierdurch entsteht ein geräuscharmes Brückendeck. Artdeck® erzeugt einen sehr grafischen Eindruck. Es ist sehr rutschfest, wartungsarm und vollporös. Erhältlich in Modulen von 120x100cm, Stärke 4cm. Standardausführung in Kamelhaarfarbe oder einem Anthrazit-Farbmix, verschiedene Farben möglich. Artdeck® ist ein patentiertes Produkt.



Tragfähigkeit Artdeck®:
Gemäß den internationalen Normen wird für Fußgänger- und Radfahrerbrücken eine Verkehrslast von 5 kN/m² eingehalten. Spannweite bei 5 kN/m² = 120cm. Gitterroste mit Maschenteilung von 3,3x3,3cm und 4cm tiefen Steg.

Urheberrecht & Texte: Streetlife

Grafik: Streetlife

In Zusammenarbeit mit Coördesign

Fotografie: Streetlife, Tom Amoroso, Jurriaan Brobbel,
Richard Chivers, Peterson Companies,
Mairie de Moulins-Bourleau, Bernd Fersterra,
Kaj van Geel, Graham Hebel, Pål Hoff AG,
Katara Hospitality Switzerland, Matti Liski,
Pascal Moors, Jared Steinmark, John Sturrock,
Miro Švolík, Steve Swis

Druck: H.R.G. Tiskárna

Mit der Veröffentlichung dieser Broschüre, Kollektion 2018-2019
verfallen alle Informationen aus vorhergehenden Veröffentlichungen von
Streetlife. Angesichts der Schwankungen in Materialpreisen empfehlen
wir Ihnen dringend, sich stets von uns ein Angebot mit Preisen und
Lieferfristen einzuholen.

Alle Maßangaben zu den Abbildungen sind in Zentimetern.

234x59x72,5cm = Länge x Tiefe (bzw. Breite) x Höhe.

Jeder Streetlife-Entwurf ist bis ins kleinste Detail auf Qualität und
Dauerhaftigkeit ausgelegt. Streetlife behält sich das Recht zur
Änderung von Maßen, Spezifikationen und Preisen vor. Aufgrund von
Schwankungen in Druckverfahren können die abgebildeten Farbmuster
im Farbton von den tatsächlichen Farben abweichen.